



STP-035/2015

Ao
MINISTÉRIO DO PLANEJAMENTO, ORÇAMENTO E GESTÃO
Assessoria Especial para Modernização da Gestão
Central de Compras e Contratações
SRTVS Quadra 701, Bloco M, 1º andar - Edifício Dário Macedo - Brasília/DF, CEP: 70.340-909
Email: central.licitacao@planejamento.gov.br

Ref.: Pregão Eletrônico para Registro de Preços n.º 04/2015

Objeto: Registro de preços para a contratação de empresa para fornecimento e instalação de Ativos de Rede, com vigência de 12 (doze) meses, e garantia on-site, pelo período de 60 (sessenta) meses, visando atender as demandas dos órgãos e entidades integrantes deste registro nas condições e forma descritas neste instrumento e seus anexos.

Recebimento / Abertura: 06/04/2015 – 10h00

Prezados Senhores:

SEAL TELECOM COMÉRCIO E SERVIÇOS DE TELECOMUNICAÇÕES LTDA, inscrita no CNPJ nº 58.619.404/0008-14, vem através desta, apresentar nossa "Documentação de Habilitação", de acordo com o solicitado no edital.

Sendo só para o momento, subscrevo-lhes,

São Paulo, 06 de Abril de 2015.

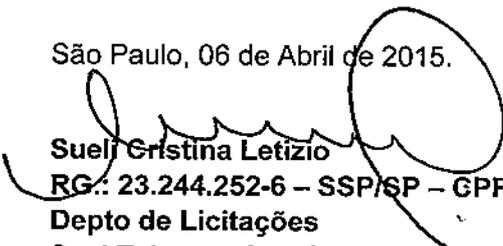
Sueli Cristina Letizio
RG.: 23.244.252-6 – SSP/SP – GPF.: 127.630.158-83
Depto de Licitações

Seal Telecom Comércio e Serviços de Telecomunicações Ltda.
Av. Fco Matarazzo, 1500, 18º Andar, Conj. 182, Edif. Los Angeles, Barra Funda - São Paulo/ SP
- CEP: 05001-100
Matriz CNPJ nº 58.619.404/0001-48 – Insc. Est. nº 148.954.770.113
Filial MS CNPJ nº 58.619.404/0008-14 – Insc. Est. nº 28.402.825-8
Fone (11) 3877-4074 – Fax (11) 3877-4011
Email: sueli@sealtelecom.com.br

58.619.404/0008-14
SEAL TELECOM COMÉRCIO E SERVIÇOS
DE TELECOMUNICAÇÕES LTDA.
Av. Engenheiro Marcelo Miranda Soares, 1425
Vila Santo Antônio - CEP 79.500-000
PARANAIBA - MS



Ministério do Planejamento, Orçamento e Gestão
Secretaria de Logística e Tecnologia da Informação

Sistema Integrado de Administração de Serviços Gerais - SIASG
Sistema de Cadastramento Unificado de Fornecedores - SICAF

Declaração

Declaramos para os fins previstos na Lei nº 8.666, de 1993, conforme documentação apresentada para registro no SICAF e arquivada na UASG Cadastradora, que a situação do fornecedor no momento é a seguinte:

Validade do Cadastro: 05/03/2016
CNPJ / CPF: 58.619.404/0008-14
Razão Social / Nome: SEAL TELECOM COMERCIO E SERVICOS DE TELECOMUNICACOES LTDA.
Natureza Jurídica: SOCIEDADE EMPRESÁRIA LIMITADA
Domicílio Fiscal: 91251 - Paranaíba MS
Unidade Cadastradora: 264001 - FUNDJORGE D.FIGUEIREDO DE SEG.MED.TRABALHO/SP
Código e Descrição da Atividade Econômica:
4651-6/01 - COMÉRCIO ATACADISTA DE EQUIPAMENTOS DE INFORMÁTICA

Endereço:

RUA AUTOGAMIS RODRIGUES DA SILVA 977 - Paranaíba - MS

Ocorrência: Nada Consta
Impedimento de Licitar: Nada Consta

Níveis validados:

I - Credenciamento

II - Habilitação Jurídica

III - Regularidade Fiscal Federal

Receita Validade: 04/08/2015

FGTS Validade: 08/05/2015

INSS Validade: 04/08/2015

IV - Regularidade Fiscal Estadual/Municipal:

Receita Estadual/Distrital Validade: 07/06/2015

Receita Municipal Validade: 07/05/2015

Legenda: documento(s) assinalado(s) com "*" está(ão) com prazo(s) vencido(s).

Emitido em: 13/04/2015 às 08:48:11

CPF: 073.809.828-00 Nome: MAURICIO BANDEIRA SERVIJA

Ass: _____



Comprovante de Inscrição e de Situação Cadastral

Contribuinte,

Confira os dados de Identificação da Pessoa Jurídica e, se houver qualquer divergência, providencie junto à RFB a sua atualização cadastral.

 REPÚBLICA FEDERATIVA DO BRASIL CADASTRO NACIONAL DA PESSOA JURÍDICA		
NÚMERO DE INSCRIÇÃO 58.619.404/0008-14 FILIAL	COMPROVANTE DE INSCRIÇÃO E DE SITUAÇÃO CADASTRAL	DATA DE ABERTURA 26/12/2014
NOME EMPRESARIAL SEAL TELECOM COMERCIO E SERVICOS DE TELECOMUNICACOES LTDA.		
TÍTULO DO ESTABELECIMENTO (NOME DE FANTASIA) SEAL		
CÓDIGO E DESCRIÇÃO DA ATIVIDADE ECONÔMICA PRINCIPAL 46.51-6-01 - Comércio atacadista de equipamentos de informática		
CÓDIGO E DESCRIÇÃO DAS ATIVIDADES ECONÔMICAS SECUNDÁRIAS 46.14-1-00 - Representantes comerciais e agentes do comércio de máquinas, equipamentos, embarcações e aeronaves 62.01-5-01 - Desenvolvimento de programas de computador sob encomenda 77.39-0-99 - Aluguel de outras máquinas e equipamentos comerciais e industriais não especificados anteriormente, sem operador 95.11-8-00 - Reparação e manutenção de computadores e de equipamentos periféricos 46.51-6-02 - Comércio atacadista de suprimentos para informática 71.12-0-00 - Serviços de engenharia 42.21-9-04 - Construção de estações e redes de telecomunicações 61.90-6-01 - Provedores de acesso às redes de comunicações		
CÓDIGO E DESCRIÇÃO DA NATUREZA JURÍDICA 206-2 - SOCIEDADE EMPRESARIA LIMITADA		
LOGRADOURO AV ENG. MARCELO MIRANDA SOARES	NÚMERO 1425	COMPLEMENTO
CEP 79.500-000	BAIRRO/DISTRITO VILA SANTO ANTONIO	MUNICÍPIO PARANAIBA
		UF MS
ENDEREÇO ELETRÔNICO	TELEFONE (67) 3668-1590	
ENTE FEDERATIVO RESPONSÁVEL (EFR) *****		
SITUAÇÃO CADASTRAL ATIVA	DATA DA SITUAÇÃO CADASTRAL 26/12/2014	
MOTIVO DE SITUAÇÃO CADASTRAL		
SITUAÇÃO ESPECIAL *****	DATA DA SITUAÇÃO ESPECIAL *****	

Aprovado pela Instrução Normativa RFB nº 1.470, de 30 de maio de 2014.

Emitido no dia 14/04/2015 às 11:58:45 (data e hora de Brasília).

Página: 1/1

Voltar



PODER JUDICIÁRIO
JUSTIÇA DO TRABALHO

CERTIDÃO NEGATIVA DE DÉBITOS TRABALHISTAS

Nome: SEAL TELECOM COMERCIO E SERVICOS DE TELECOMUNICACOES LTDA.
(MATRIZ E FILIAIS)
CNPJ: 58.619.404/0008-14
Certidão nº: 90008073/2015
Expedição: 31/03/2015, às 14:03:51
Validade: 26/09/2015 - 180 (cento e oitenta) dias, contados da data de sua expedição.

Certifica-se que **SEAL TELECOM COMERCIO E SERVICOS DE TELECOMUNICACOES LTDA. (MATRIZ E FILIAIS)**, inscrito(a) no CNPJ sob o nº **58.619.404/0008-14**, **NÃO CONSTA** do Banco Nacional de Devedores Trabalhistas.

Certidão emitida com base no art. 642-A da Consolidação das Leis do Trabalho, acrescentado pela Lei nº 12.440, de 7 de julho de 2011, e na Resolução Administrativa nº 1470/2011 do Tribunal Superior do Trabalho, de 24 de agosto de 2011.

Os dados constantes desta Certidão são de responsabilidade dos Tribunais do Trabalho e estão atualizados até 2 (dois) dias anteriores à data da sua expedição.

No caso de pessoa jurídica, a Certidão atesta a empresa em relação a todos os seus estabelecimentos, agências ou filiais.

A aceitação desta certidão condiciona-se à verificação de sua autenticidade no portal do Tribunal Superior do Trabalho na Internet (<http://www.tst.jus.br>).

Certidão emitida gratuitamente.

INFORMAÇÃO IMPORTANTE

Do Banco Nacional de Devedores Trabalhistas constam os dados necessários à identificação das pessoas naturais e jurídicas inadimplentes perante a Justiça do Trabalho quanto às obrigações estabelecidas em sentença condenatória transitada em julgado ou em acordos judiciais trabalhistas, inclusive no concernente aos recolhimentos previdenciários, a honorários, a custas, a emolumentos ou a recolhimentos determinados em lei; ou decorrentes de execução de acordos firmados perante o Ministério Público do Trabalho ou Comissão de Conciliação Prévia.



14/04/2015

002435332

PODER JUDICIÁRIO

TRIBUNAL DE JUSTIÇA DO ESTADO DO MATO GROSSO DO SUL

Comarca de Paranaíba - Setor da Distribuição

CERTIDÃO

FALÊNCIA, CONCORDATA, RECUPERAÇÃO JUDICIAL E EXTRAJUDICIAL

CERTIDÃO Nº: 2175238

FOLHA: 1/1

CERTIFICO que, pesquisando os registros de distribuições de feitos cíveis da Comarca de Paranaíba, em toda a nossa base até a data de 13/04/2015, verifiquei NADA CONSTAR contra:

SEAL TELECOM COMERCIO E SERVIÇOS DE TELECOMUNICAÇÃO LTDA., portador do CNPJ:
58.619.404/0008-14. *****

Esta Certidão abrange exclusivamente as Ações de Competência de FALÊNCIA, CONCORDATA, RECUPERAÇÃO JUDICIAL E EXTRAJUDICIAL.

OBSERVAÇÕES:

a) Os dados informados são de responsabilidade do solicitante, devendo ser conferidos pelo interessado e/ou destinatário.

b) A autenticidade deste documento deverá ser confirmada, no prazo máximo de 30 (trinta) dias a partir da sua emissão, no endereço eletrônico - www.tjms.jus.br - no menu - e-Saj, utilizando-se o número do pedido e o número da Certidão.

Certidão expedida gratuitamente pela internet, com validade de 30 dias.

Paranaíba, terça-feira, 14 de abril de 2015.

PEDIDO Nº:

002435332



TERMO DE AUTENTICAÇÃO Nº 39791

Declaro a exatidão dos termos de abertura e de encerramento do livro digital de características abaixo, por mim examinado e conferido:

IDENTIFICAÇÃO DA EMPRESA OU SOCIEDADE

NIRE 35207877938	CNPJ 58.618.404/0001-48
NOME EMPRESARIAL SEAL TELECOM COMERCIO E SERVICOS DE TELECOMUNICACOES LTDA	

IDENTIFICAÇÃO DO LIVRO DIGITAL

FORMA DA ESCRITURAÇÃO CONTÁBIL Livro Diário	PERÍODO DA ESCRITURAÇÃO 01/01/2013 a 31/12/2013
NATUREZA DO LIVRO LIVRO DIARIO GERAL	NÚMERO DO LIVRO 29
IDENTIFICAÇÃO DO ARQUIVO (HASH) 21.6B.DE.49.F5.57.33.4E.96.AA.BE.96.90.C5.07.0E.37.AE.43.3D-	

IDENTIFICAÇÃO DOS SIGNATÁRIOS DA ESCRITURAÇÃO

NOME	MARCOS TADEU RIBEIRO DOS SANTOS
QUALIFICAÇÃO DO SIGNATARIO	PROCURADOR
CPF	08261052893
Nº SÉRIE DO CERTIFICADO	8375053061003640133
VALIDADE	31/08/2013 a 30/08/2016

NOME	MARCOS TADEU R. DOS SANTOS
QUALIFICAÇÃO DO SIGNATARIO	CONTADOR
CPF	08261052893
Nº SÉRIE DO CERTIFICADO	8375053061003640133
VALIDADE	31/08/2013 a 30/08/2016

LOCALIDADE E DATA: sao paulo, 27 de junho de 2014.

Identificação do Autenticador

Nome	MARISA DE BRITO GODINHO:03465451880
CPF	3465451880
Nº de série do Certificado	92188418559943402473737015941869119373
Validade do Certificado	21/06/2013 até 19/06/2016

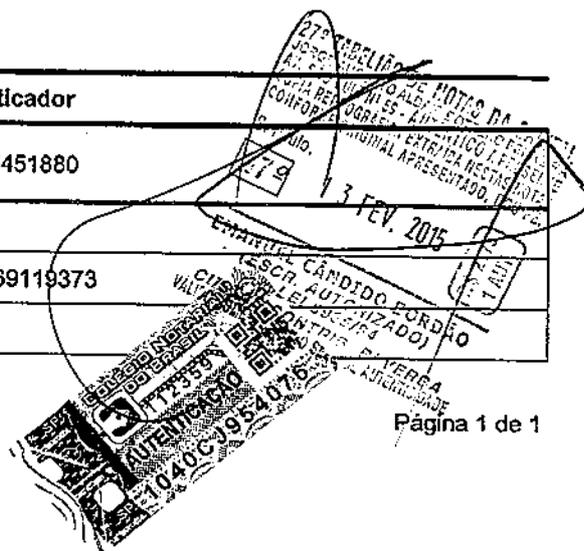

RECIBO DE ENTREGA DE ESCRITURAÇÃO CONTÁBIL DIGITAL

IDENTIFICAÇÃO DO TITULAR DA ESCRITURAÇÃO

NIRE 35207877938	CNPJ 58.619.404/0001-48
NOME EMPRESARIAL SEAL TELECOM COMERCIO E SERVICOS DE TELECOMUNICACOES LTDA	

IDENTIFICAÇÃO DA ESCRITURAÇÃO

FORMA DA ESCRITURAÇÃO CONTÁBIL Livro Diário	PERÍODO DA ESCRITURAÇÃO 01/01/2013 a 31/12/2013
NATUREZA DO LIVRO LIVRO DIARIO GERAL	NÚMERO DO LIVRO 00028
IDENTIFICAÇÃO DO ARQUIVO (HASH) 21.6B.DE.49.F5.57.33.4E.96.AA.BE.96.90.C5.07.0E.37.AE.43.3D	

ESTE LIVRO FOI ASSINADO COM OS SEGUINTE CERTIFICADOS DIGITAIS:

QUALIFICAÇÃO DO SIGNATARIO	CPF	NOME	Nº SÉRIE DO CERTIFICADO	VALIDADE
PROCURADOR	08261052893	MARCOS TADEU RIBEIRO DOS SANTOS: 08261052893	8375053061003640133	31/08/2013 a 30/08/2016
CONTADOR	08261052893	MARCOS TADEU RIBEIRO DOS SANTOS: 08261052893	8375053061003640133	31/08/2013 a 30/08/2016

NÚMERO DO RECIBO:

21.6B.DE.49.F5.57.33.4E.96.AA.BE.
96.90.C5.07.0E.37.AE.43.3D-5

Escrituração recebida via Internet
pelo Agente Receptor SERPRO

em 20/06/2014 às 13:52:18

35.18.13.13.2E.78.52.CA
95.8A.01.6E.77.9B.98.61

7 3 FEV. 2015

727 TABELÃO DE NOTAS DA CADEIA
S. DE ALCANTARA, 100 - JARDIM
ALTO LUIZ - SÃO PAULO - SP
COPIAS AUTENTICADAS
CONF. REG. OBRIGAC. EXT. Nº 1.181
S. P. Nº 1.181
S. P. Nº 1.181

EL CÁNDDIDO SORDAO
TESOR. AUTORIZADO
LEI 8987/94
CUSTAS CONTRIB.
VALOR R\$ 100,00

COLEÇÃO NOTAS
SERPRO
AUTENTICAÇÃO
1040C195407

REQUERIMENTO DE AUTENTICAÇÃO DE LIVRO DIGITAL

Sr. Presidente da Junta Comercial do Estado de São Paulo,

O(s) abaixo assinado(s) requer(em) à Vossa Senhoria a autenticação do livro a seguir especificado:

IDENTIFICAÇÃO DO TITULAR DA ESCRITURAÇÃO

NIRE 35207877938	CNPJ 58.619.404/0001-48
NOME EMPRESARIAL SEAL TELECOM COMERCIO E SERVICOS DE TELECOMUNICACOES LTDA	

IDENTIFICAÇÃO DA ESCRITURAÇÃO

FORMA DA ESCRITURAÇÃO CONTÁBIL Livro Diário	PERÍODO 01/01/2013 a 31/12/2013
NATUREZA DO LIVRO LIVRO DIARIO GERAL	NÚMERO DO LIVRO 29
IDENTIFICAÇÃO DO DOCUMENTO DE ARRECADAÇÃO 1401900291453670001	DATA DO PAGAMENTO 9 de maio de 2014

IDENTIFICAÇÃO DO ARQUIVO(HASH)

21.6B.DE.49.F8.57.33.4E.96.AA.0E.96.90.C5.07.0E.37.AE.43.3D

SAO PAULO SP, 20 de junho de 2014.

ESTE REQUERIMENTO FOI ASSINADO COM OS SEGUINTE CERTIFICADOS DIGITAIS

QUALIFICAÇÃO DO SIGNATÁRIO	CPF	NOME	Nº SÉRIE DO CERTIFICADO	VALIDADE
Procurador	8261052893	MARCOS TADEU RIBEIRO DOS SANTOS: 08261052893	8375053081008640 133 29	31/08/2013 até 30/08/2016

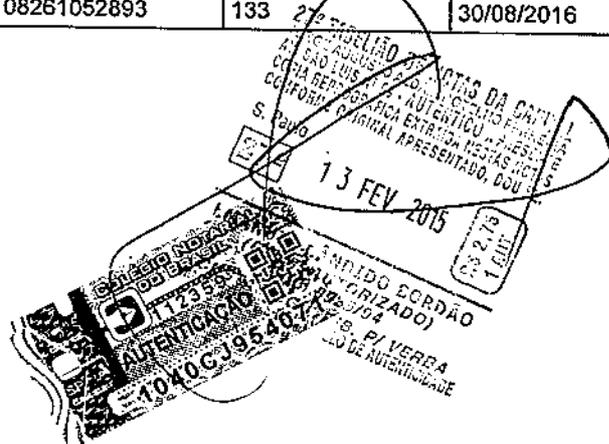

TERMOS DE ABERTURA E ENCERRAMENTO

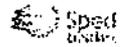

Entidade: SEAL TELECOM COMERCIO E SERVICOS DE TELECOMUNICACOES LTDA
Período da Escrituração: 01/01/2013 a 31/12/2013 CNPJ: 58.619.404/0001-48
Número de Ordem do Livro: 00029
Período Selecionado: 01 de Janeiro de 2013 a 31 de Dezembro de 2013

TERMO DE ABERTURA

Nome Empresarial SEAL TELECOM COMERCIO E SERVICOS DE TELECOMUNICACOES LTDA
NIRE 35207877938
CNPJ 58.619.404/0001-48
Número de Ordem 29
Natureza do Livro LIVRO DIARIO GERAL
Município SAO PAULO
Data do arquivamento dos atos constitutivos 10/02/1988
Data de arquivamento do ato de conversão de sociedade simples em sociedade empresária
Data de encerramento do exercício social 31/12/2013
Quantidade total de linhas do arquivo digital 112793
Nome do Auditor Independente
Registro do auditor independente na CVM

TERMO DE ENCERRAMENTO

Nome Empresarial SEAL TELECOM COMERCIO E SERVICOS DE TELECOMUNICACOES LTDA
Natureza do Livro LIVRO DIARIO GERAL
Número de ordem 29
Quantidade total de linhas do arquivo digital 112793

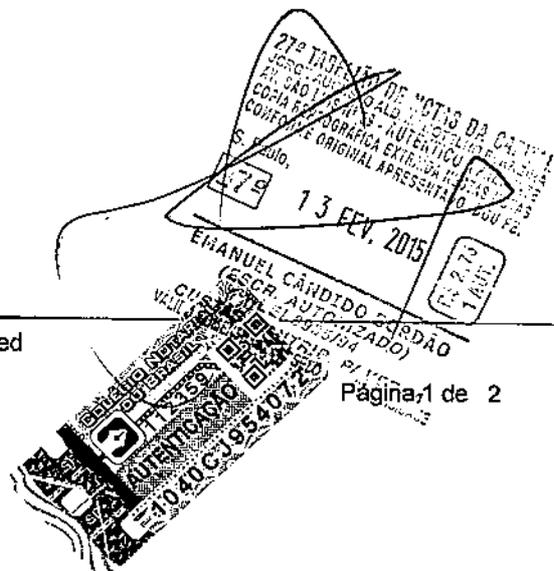

TERMOS DE ABERTURA E ENCERRAMENTO

Entidade: SEAL TELECOM COMERCIO E SERVICOS DE TELECOMUNICACOES LTDA
Período da Escrituração: 01/01/2013 a 31/12/2013 CNPJ: 58.619.404/0001-48
Número de Ordem do Livro: 00029
Período Selecionado: 01 de Janeiro de 2013 a 31 de Dezembro de 2013

Data de inicio 01/01/2013

Data de término 31/12/2013

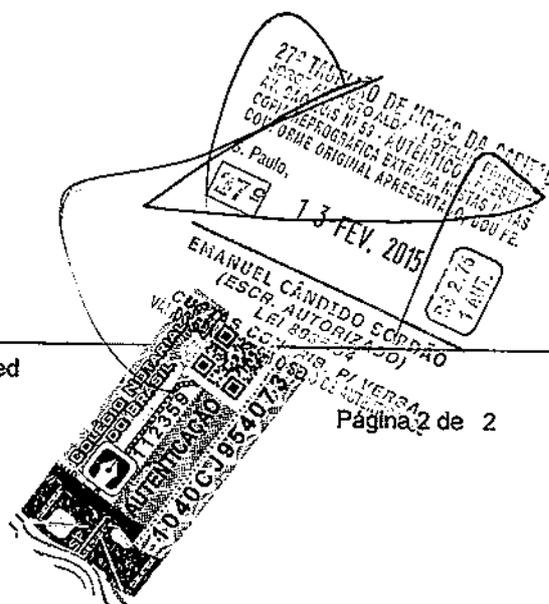

BALANÇO PATRIMONIAL

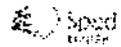

Entidade: SEAL TELECOM COMERCIO E SERVICOS DE TELECOMUNICACOES LTDA
Período da Escrituração: 01/01/2013 a 31/12/2013 **CNPJ:** 58.619.404/0001-48
Número de Ordem do Livro: 00029
Período Selecionado: 01 de Janeiro de 2013 a 31 de Dezembro de 2013
Demonstração da filial:

Descrição	Saldo
ATIVO	
ATIVO CIRCULANTE	R\$ 28.380.084,81
DISPONIVEL	R\$ 27.331.569,38
CAIXA GERAL	R\$ 61.320,75
BANCOS CONTAS MOVIMENTO	R\$ 5.874,67
APLICACOES FINANCEIRAS CURTO PRAZO	R\$ 8.035,14
REALIZAVEL A CURTO PRAZO	R\$ 47.410,94
DUPLICATAS A RECEBER	R\$ 27.105.777,89
CONTAS CORRENTES	R\$ 13.971.809,08
DEPOSITOS EM JUIZO	R\$ 2.969.204,57
CONTAS A RECEBER	R\$ 76.383,77
ADIANTAMENTO A FORNECEDORES	R\$ 3.679.158,31
ADIANTAMENTO A EMPREGADOS	R\$ 5.044.517,44
ADIANTAMENTO PVIAGENS	R\$ 36.336,64
ESTOQUES	R\$ 2.148,00
IMPOSTOS A RECUPERAR	R\$ 1.311.274,00
DESPESAS DO PERIODO SEGUINTE	R\$ 14.946,08
DESPESAS DIVERSAS	R\$ 164.470,74
ATIVO NAO CIRCULANTE	R\$ 164.470,74
CREDITOS E VALORES	R\$ 40.000,00
CREDITOS E VALORES A LONGO PRAZO	R\$ 40.000,00
ATIVO NÇO CIRCULANTE	R\$ 40.000,00
INVESTIMENTOS	R\$ 1.008.515,43
PARTICIPACOES SOCIETARIAS	R\$ 499.000,00
IMOBILIZADO	R\$ 499.000,00
MOVEIS E UTENSILIOS	R\$ 509.515,43
INSTALACOES	R\$ 541.807,67
VEICULOS	R\$ 163.232,69
MAQUINAS E EQUIPAMENTOS	R\$ 268.600,00
EQUIPAMENTOS DE ESCRITORIO	R\$ 31.595,27
EQUIPAMENTOS DE COMUNICACAO	R\$ 283.421,47
(-) (-)DEPRECIACAO ACUMULADA	R\$ 11.561,09
INTANGIVEL	R\$ 790.702,76
(-) (-)AMORTIZACAO ACUMULADA	R\$ 45.191,46
PASSIVO + PATRIMONIO LIQUIDO	R\$ 45.191,46
PASSIVO CIRCULANTE	R\$ 28.380.084,81
	R\$ 15.280.610,90

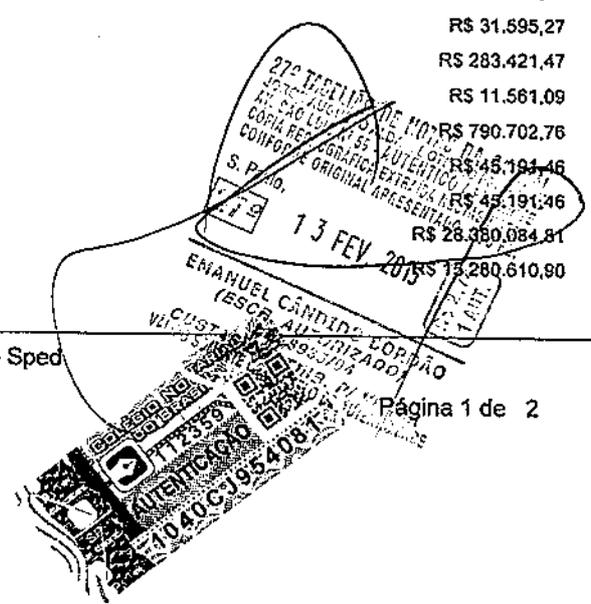

BALANÇO PATRIMONIAL

Entidade: SEAL TELECOM COMERCIO E SERVICOS DE TELECOMUNICACOES LTDA

Período da Escrituração: 01/01/2013 a 31/12/2013

CNPJ: 58.619.404/0001-48

Número de Ordem do Livro: 00029

Período Selecionado: 01 de Janeiro de 2013 a 31 de Dezembro de 2013

Demonstração da filial:

Descrição	Saldo
PASSIVO CIRCULANTE	R\$ 15.280.810,90
FORNECEDORES	R\$ 4.629.075,40
BANCOS CONTA EMPRESTIMO	R\$ 2.154.509,09
ADIANTAMENTO DE CLIENTES	R\$ 6.420.242,52
OBRIGACOES SOCIAIS	R\$ 378.900,41
OBRIGACOES TRIBUTARIAS	R\$ 205.622,47
OBRIGACOES SOCIAIS PARCELADAS	R\$ 125.970,60
OBRIGACOES TRABALHISTA	R\$ 565.469,08
TRIBUTOS S/LUCRO A RECOLHER	R\$ 745.016,56
OUTRAS OBRIGACOES A PAGAR	R\$ 55.804,76
PASSIVO NAO CIRCULANTE	R\$ 8.557.795,30
PASSIVO NAO CIRCULANTE	R\$ 8.557.795,30
EMPRESTIMO A PAGAR	R\$ 1.041.666,69
RECEITAS DIFERIDAS	R\$ 7.516.128,61
PATRIMONIO LIQUIDO	R\$ 4.541.678,61
CAPITAL REALIZADO	R\$ 4.500.000,00
CAPITAL SUBSCRITO	R\$ 4.500.000,00
RESERVAS	R\$ 41.678,61
LUCRO A DISPOSICAO	R\$ 41.678,61

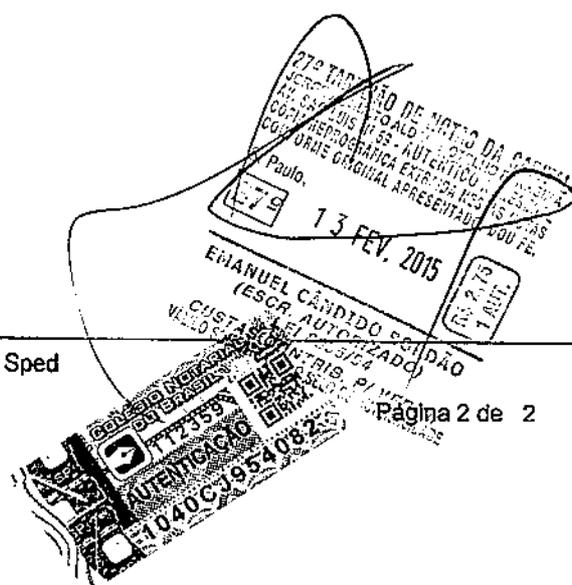

DEMONSTRAÇÃO DE RESULTADO DO EXERCÍCIO

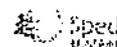

Entidade: SEAL TELECOM COMERCIO E SERVICOS DE TELECOMUNICACOES LTDA

Período da Escrituração: 01/01/2013 a 31/12/2013

CNPJ: 58.619.404/0001-48

Número de Ordem do Livro: 00029

Período Selecionado: 01 de Janeiro de 2013 a 31 de Dezembro de 2013

Demonstração da filial:

Descrição	Saldo
RECEITA LIQUIDA	R\$ 56.636.522,52
RECEITAS DAS ATIVIDADES OPERACIONAIS	R\$ 54.381.071,91
VENDAS DE MERCADORIAS	R\$ 40.874.767,62
RECEITAS C/LOCACOES	R\$ 2.529.366,91
SERVICOS PRESTADOS	R\$ 20.267.915,96
(-) (-)IMPOSTOS INCORRIDOS	R\$ (9.290.978,58)
OUTRAS RECEITAS OPERACIONAIS	R\$ 2.255.450,61
RECEITAS FINANCEIRAS	R\$ 211.272,30
OUTRAS RECEITAS	R\$ 2.044.178,31
(-) CUSTO OPERACIONAL	R\$ (52.624.382,01)
(-) CUSTOS DE VENDAS	R\$ (32.567.850,07)
(-) CUSTOS MERCADORIAS VENDIDAS	R\$ (32.567.850,07)
(-) CUSTO ROYALTIES	R\$ (188.297,02)
(-) CUSTO ROYALTIES	R\$ (188.297,02)
(-) DESPESAS DIRETORIA	R\$ (223.699,91)
(-) DESPESAS DIRETORIA	R\$ (223.699,91)
(-) DESPESAS C/PESSOAL	R\$ (14.286.459,81)
(-) PESSOAL ADMINISTRATIVO	R\$ (5.758.534,55)
(-) SERVICOS PRESTADOS	R\$ (8.094.585,22)
(-) BENEFICIOS	R\$ (415.339,84)
(-) DESPESAS ADMINISTRATIVAS	R\$ (4.081.599,05)
(-) DESPESAS ADMINISTRATIVAS	R\$ (4.081.599,05)
(-) DESPESAS COMERCIAIS	R\$ (47.914,36)
(-) DESPESAS COMERCIAIS	R\$ (546,34)
(-) PERDAS TITULOS NÇO RECEBIDOS	R\$ (47.368,02)
(-) DESPESAS TRIBUTARIAS	R\$ (290.054,73)
(-) DESPESAS TRIBUTARIAS	R\$ (290.054,73)
(-) DESPESAS FINANCEIRAS	R\$ (835.408,35)
(-) DESPESAS FINANCEIRAS	R\$ (835.408,35)
(-) DESPESAS C/DEPRECIACÃO/AMORTIZACÃO	R\$ (123.098,91)
(-) DESPESAS C/DEPRECIACÃO/AMORTIZACÃO	R\$ (123.098,91)
PROVISOES	R\$ 0,00
LUCRO OPERACIONAL	R\$ 4.012.140,51
(-) CONTRIBUICAO SOCIAL	R\$ (362.780,81)
(-) IMPOSTO DE RENDA	R\$ (897.613,37)
LUCRO LIQUIDO DO PERIODO	R\$ 2.848.746,33

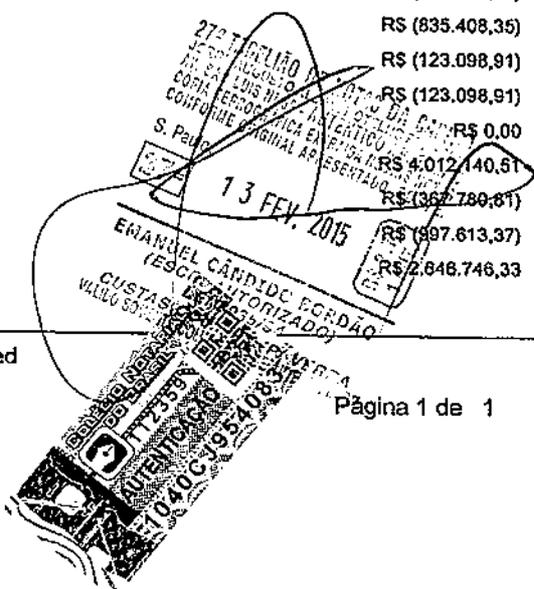

DADOS DAS ASSINATURAS

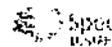

Entidade: SEAL TELECOM COMERCIO E SERVICOS DE TELECOMUNICACOES LTDA
Período da Escrituração: 01/01/2013 a 31/12/2013 CNPJ: 58.619.404/0001-48
Número de Ordem do Livro: 00029

Qualificação do Assinante PROCURADOR
Tipo do Certificado Pessoa Física
CPF 082.610.528-93
Nº de Série do Certificado 8375053061003640133
Nome do Signatário MARCOS TADEU RIBEIRO DOS SANTOS:08261052893
Autoridade Certificadora Emissora AC SERASA RFB v2
Validade 31/08/2013 a 30/08/2016

Qualificação do Assinante CONTADOR
Tipo do Certificado Pessoa Física
CPF 082.610.528-93
Nº de Série do Certificado 8375053061003640133
Nome do Signatário MARCOS TADEU RIBEIRO DOS SANTOS:08261052893
Autoridade Certificadora Emissora AC SERASA RFB v2
Validade 31/08/2013 a 30/08/2016

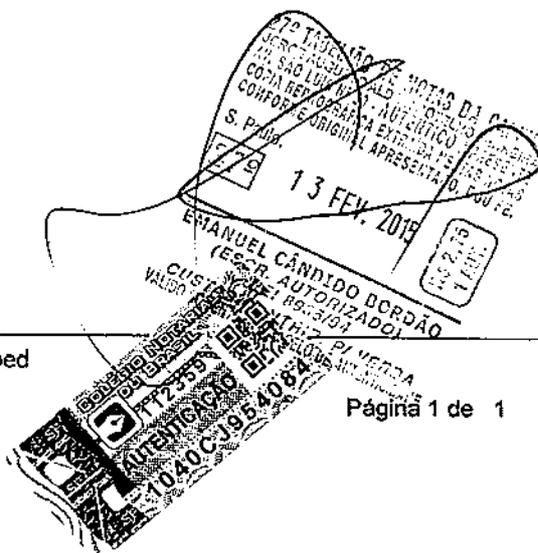

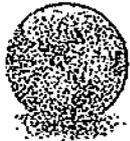

CLM
CONTROLLER

CLM CONTROLLER SYSTEM LTDA.

SEAL TELECOM COMERCIO E SERVIÇOS DE TELECOMUNICAÇÕES LTDA
CNPJ: 58.619.404/0001-48

DEMONSTRAÇÃO DE LUCROS OU PREJUÍZOS ACUMULADOS (DLPA)
EM 31 DE DEZEMBRO DE 2013

1. Saldo no Início do Período Lucro /Prejuízo	R\$ 411.743,28
2. Ajustes de Exercícios Anteriores	-
3. Capital a Integralizar (-)	-
4. Saldo Ajustado e Corrigido	R\$ 411.743,28
5. Lucro do Exercício (+)	R\$ 2.646.746,33
6. Reversão de Reservas (+)	-
7. Saldo a Disposição	R\$ 3.058.489,61
8. Destinação do Exercício	
• Reserva Legal	-
• Reserva Estatutária	-
• Reserva para Contingência	-
• Outras Reservas	-
• Dividendos Pagos no Exercício	R\$ (1.669.122,66)
9. Saldo no Fim do Exercício de Reservas	R\$ 1.389.366,95

São Paulo, 31 de Dezembro de 2013.

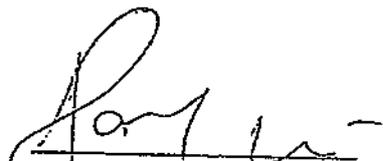
Sócio: DANIEL SXYTNEVSKY
CPF: 321.174.528-92
Administrador

Contador: Marcos Tadeu Ribeiro dos Santos
CPF : 082.610.528-93
CRC : 1SP150.246/0-0

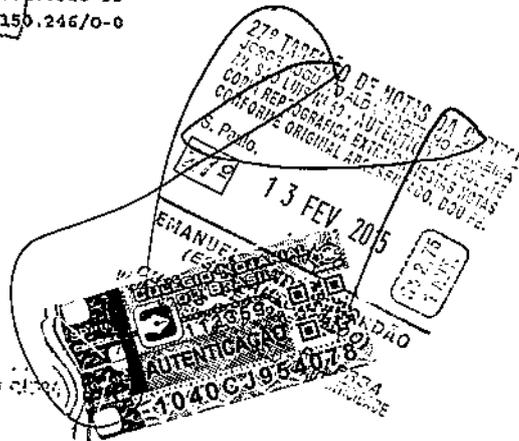

CLM CONTROLLER SYSTEM LTDA - CNPJ: 58.619.404/0001-48 - São Paulo, SP

SEAL TELECOM COMERCIO E SERVIÇOS DE TELECOMUNICAÇÕES LTDA
 Avenida Francisco Matarazzo nº 1500 - 18ª - Edifício Los Angeles - Água Branca - SP
 C.N.P.J. nº 58.619.404/0001-48
 Balancete de Dezembro / 2013

ILC (Índice de Liquidez Corrente) maior que 1,00 (um inteiro), aplicando a seguinte formula :

ILC = (AC / PC), onde:

AC - Ativo Circulante	28.052.204,72	1,75
PC - Passivo Circulante	16.001.246,24	

ILG (Índice de Liquidez Geral) maior que 1,00 (um inteiro), aplicando a seguinte formula:

ILG = (AC + RLP) / (PC + ELP), onde:

AC - Ativo Circulante	28.052.204,72	1,14
RLP - Realizável a Longo Prazo	40.000,00	
PC - Passivo Circulante	16.001.246,24	
ELP - Exigível a Longo Prazo	8.557.795,30	

GS - (Grau de Solvência) maior que 1,00 (um inteiro), aplicando a seguinte formula:

GS = AT / (PC + ELP), onde:

AT - Ativo Total	29.100.720,15	1,18
PC - Passivo Circulante	16.001.246,24	
ELP - Exigível a Longo Prazo	8.557.795,30	

GE (Grau de Endividamento) menor que 1,00 (um inteiro), aplicando a seguinte formula:

GE = (PC + PELP) / AT, onde:

PC - Passivo Circulante	16.001.246,24	0,84
PELP - Exigível a Longo Prazo	8.557.795,30	
AT - Ativo Total	29.100.720,15	

São Paulo, 31 de Dezembro de 2013.

 Sócio: DANIEL SKITNEVSKY
 CPF: 321.174.528-92
 Administrador

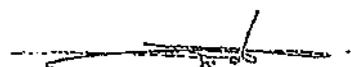
 Contador: Marcos Tadeu Ribeiro dos Santos
 CPF : 082.616.528-93
 CRC : 16P150.246/C-0

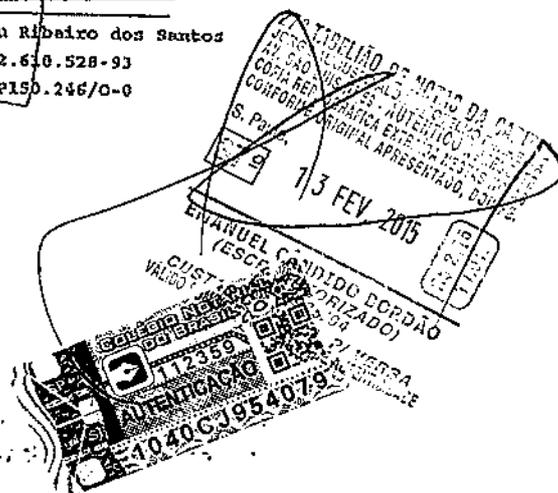



CLM
CONTROLLER

CLM CONTROLLER SYSTEM LTDA.

NOTAS EXPLICATIVAS ÀS DEMONSTRAÇÕES CONTÁBEIS DO ANO DE 2013

A SEAL TELECOM COMERCIO E SERVICOS DE TELECOMUNICACOES LTDA, sediada na Cidade de SAO PAULO, Estado de SP, na AV.FRANCISCO MATARAZZO 1500 CJ 182 18A, 05001-100, BARRA FUNDA, inscrita no CNPJ sob o nº 58.619.404/0001-48, declara através de seu contador abaixo identificado as Notas Explicativas às Demonstrações Contábeis do ano calendário de 2.013:

Nota 1 - Contexto Operacional

A SEAL TELECOM COMERCIO E SERVICOS DE TELECOMUNICACOES LTDA, tem como objeto social: REPRESENTANTE COMERCIAL E AGENTE DO COMERCIO DE EQUIPAMENTOS E MAQUINAS COMERCIO ATACADISTA DE EQUIPAMENTOS DE INFORMATICA DESENVOLVIMENTO DE PROGRAMAS DE COMPUTADOR SOB ENCOMENDAS E ALUGUEL EQUIPTOS

Nota 2 - Apresentação das Demonstrações Financeiras

As demonstrações contábeis foram elaboradas e estão sendo apresentadas de acordo com as práticas contábeis adotadas no Brasil as quais abrangem a legislação societária, os pronunciamentos, orientações e as interpretações emitidas pelo Comitê de Pronunciamentos Contábeis (CPC) aprovados pelo Conselho Federal de Contabilidade (CFC), exigidos para os exercícios encerrados em 31 de dezembro de 2010. Na elaboração das demonstrações contábeis a Companhia obedeceu às Leis 11.638/07 e 11.941/09, que revogaram e introduziram novos dispositivos à legislação societária.

Nota 3 - Sumário das Práticas Contábeis

Houve a adoção do regime de competência para o registro das mutações patrimoniais. A aplicação desse regime implicou no reconhecimento das receitas, custos e despesas quando ganhas ou incorridas, independentemente de seu efetivo recebimento ou pagamento.

a-) **Caixa e equivalentes de caixa** - São demonstrados ao custo, acrescido dos rendimentos proporcionais até a data do balancete;

b-) **Estoques** - Informamos que os estoques foram registrados com base nos relatórios fornecidos pela empresa e conferidos por amostragem.

c-) **Investimentos** - Os Investimentos estão avaliados pelo método de Custo.

d-) **Variação cambial (tributação)** - A variação cambial neste exercício vem sendo tributada pelo regime de Competência.

e-) **Provisões** - São realizadas mensalmente as provisões de férias com base na remuneração mensal dos empregados.

f-) **Imobilizado** - Os itens do Imobilizado estão demonstrados pelo custo de aquisição ou construção, deduzidos da correspondente depreciação acumulada e os encargos de depreciação e amortização foram calculados pelo método linear, mediante a aplicação de taxas que levam em conta o tempo de vida útil econômica dos bens.

Nota 4 - Forma de Tributação - A opção pela forma de tributação neste exercício é pelo LUCRO REAL ANUAL manifestada pelo recolhimento da primeira quota do imposto devido.

Nota 5 - Capital Social - O capital social subscrito da sociedade é de R\$ 4.500.000,00 (QUATRO MILHOES QUINHENTOS MIL REAIS).

Nota 6 - Aumento Capital Social - O aumento do Capital de R\$ 1.420.000,00 (Um milhão, quatrocentos e vinte reais) origina-se da distribuição do saldo de lucros a disposição para os sócios nas respectivas proporções das quotas sociais, que fora integralizada, conforme registro no órgão competente sob nº 415.152/13-6, em moeda corrente nacional na data: 06/11/2013.

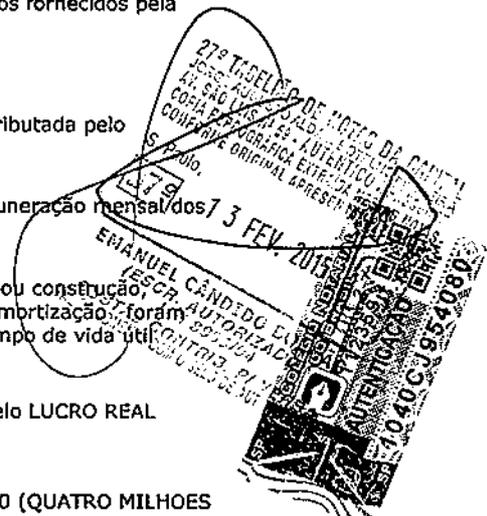



CLM
CONTROLLER

CLM CONTROLLER SYSTEM LTDA.

NOTAS EXPLICATIVAS ÀS DEMONSTRAÇÕES CONTÁBEIS DO ANO DE 2013

Nota 7 - Eventos Subsequentes - Em 31 de dezembro de 2013 até a data de elaboração da presente Nota Explicativa, não ocorreram quaisquer eventos que pudessem alterar de forma significativa a situação patrimonial, econômica e financeira nas demonstrações contábeis apresentadas.

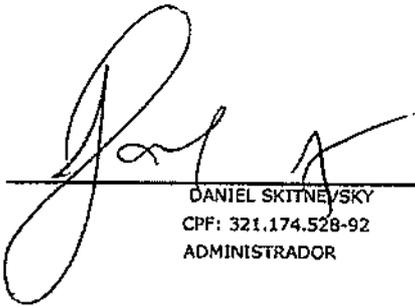
DANIEL SKITNEVSKY
CPF: 321.174.528-92
ADMINISTRADOR

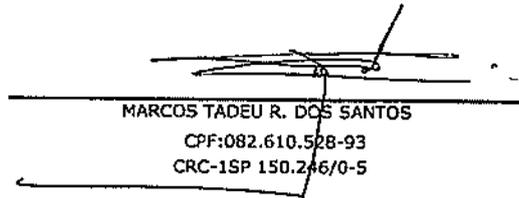
MARCOS TADEU R. DOS SANTOS
CPF:082.610.528-93
CRC-1SP 150.246/0-5

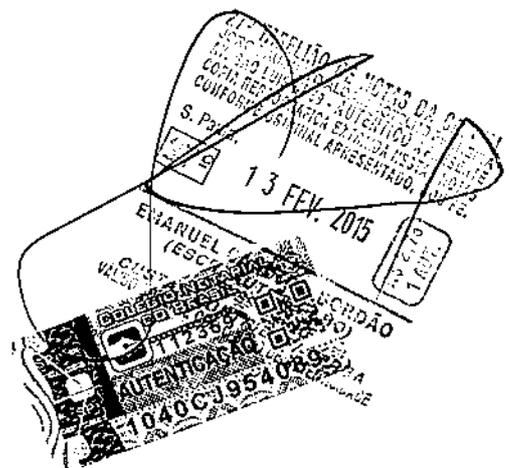



Ats SA GPS/0942

ATESTADO DE CAPACIDADE TÉCNICA

O Serviço Social do Comércio – Sesc –, inscrito no CNPJ nº 03.667.884/0001-20, Inscrição Estadual nº 147.414.850.110, com sede nesta Capital na Avenida Álvaro Ramos, nº 991, atesta, para os devidos fins e a quem possa interessar, que a empresa Seal Telecom Comércio e Serviços de Telecomunicações Ltda., com sede na Avenida Francisco Matarazzo, nº 1500 – 18º andar – cj. 182 – CEP 05001-100 – São Paulo – SP, prestou serviços de fornecimento, montagem e instalação, incluindo cabos, acessórios e conectorização de equipamentos de áudio e vídeo, por meio do Contrato nº 8255, com vigência de 16/8/2013 a 13/5/2014, em atendimento à Unidade Consolação, conforme listagem abaixo:

Item	Descrição	Quant.	Marca	Modelo	Marca/modelo proposto	Valor unitário (R\$)	Valor total (R\$)
Equipamentos							
1	Adaptador para estação de parede	4	Clear-com	V-box	Ratificado	1.183,59	4.734,36
2	Amplificador de 4 canais	3	Powersoft	M28Q	Powersoft/M28q	10841,18	32.523,54
3	Amplificador para caixa acústica de monitor de palco	4	Labgruppen	Plm20000Q/SP	Ratificado	0,00	0,00
4	Amplificador para guitarra de 100 Watts com case	2	Fender	Twin Reverb 65 Reissue	Ratificado	8.770,52	17.541,04
5	Amplificador para instrumento	1	Roland	KC-150	Ratificado	1.911,40	1.911,40
6	Bateria	1	Pearl	FZH725 (jet black/black)	Ratificado	3.574,33	3.574,33
7	Blue Ray player com bandeja para rack	6	Sony	BDP-S390	Sony/BDP-S390	900,86	5.405,16
8	Caixa acústica com amplificador e suporte de parede	20	JBL	Econ 510	JBL/Econ 510	1.889,92	37.798,40
9	Caixa acústica de monitor de palco	12	Clair Brothers	12AM	Ratificado	28.567,85	342.694,20
10	Caixa acústica para front fill	2	Meyer Sound	UPM-1p	Ratificado	9.711,53	19.423,06
11	Caixa acústica sem amplificador	2	JBL	Control 28	JBL/Control 28	1.164,01	2.328,02
12	Caixa de monitor de cabine	2	Yamaha	HS80M	Ratificado	1.353,49	2.706,98
13	Caixa acústica de alta durabilidade	4	Community	R.5-66Z	Community/R.5-66Z	349,73	1.398,92



mp

14	Caixa acústica para ambientes externos/internos	4	JBL	Control 28	JBL/Control 28	2.422,85	9.691,40
15	Caixa acústica passiva, duas vias, bass reflex, 15"	2	JBL	Econ 305	JBL/Econ 306	1.646,69	3.293,38
16	Carrinho para projetores	2	Airon FLEX	HT 50	Airon Flex/HT 50	2.432,22	4.864,44
17	CD/MP3 player com USB	16	Tascan	CD 200SB	Tascan/ CD 200SB	1.707,84	27.325,44
18	Central para Intercom	1	Clear-Com	MS-702	Ratificado	5.474,48	5.474,48
19	Console de áudio de 12 canais com abas rack	5	Soundcraft	EPM-12	Soundcraft EPM-12	1.747,51	8.737,55
20	Console de áudio de 16 canais	1	Allen & Heath	WZ3:16:2	Allen & Heath WZ3:16:2	5.076,41	5.076,41
21	Console de áudio de 8 canais com abas rack	4	Soundcraft	EPM-8	Soundcraft EPM-8	1.270,99	5.083,96
22	Console digital de áudio	2	Yamaha	CL 3	Ratificado	48.139,75	96.279,50
23	Direct Box ativa	8	BSS	AR133	Ratificado	780,24	6.241,92
24	Direct Box dupla	4	Whirwind	PCDI	Whirwind/PCDI	590,11	2.360,44
25	Direct Box passiva	6	Whirwind	IMP2	Ratificado	202,33	1.213,98
26	Distribuidor de energia para rack	9	Furman	PL-PRO-C	Furman PL-PRO-C	1.485,84	13.372,56
27	Equalizador gráfico 31 bando, 1/3 de oitava, duplo	1	DBX	231S	DBX/231S	929,45	929,45
28	Estação de parede de Intercom	4	Clear-Com	KB-702	Ratificado	1.753,48	7.013,92
29	Estação portátil de Intercom	4	Clear-Com	RS-601	Ratificado	1.315,10	5.260,40
30	Fone de ouvido para Intercom	8	Clear-Com	CC300	Ratificado	1.292,62	10.340,96
31	Gaveta para rack 2 RU	10	Ellan	Gaveta 2U	Ellan/Gaveta 2U	399,89	3.998,90
32	Gravador de áudio digital 24 pistas	1	Alesis	HD24	Alesis/HD25	16.241,89	16.241,89
33	Gravador digital portátil	1	Edirol	R-05	Ratificado	937,32	937,32
34	Lâmpada Goosenwck	2	Yamaha	LA1L	Ratificado	365,81	731,62
35	Lift de teto	1	Display Devices	DL 3B-11	Ratificado	22.778,27	22.778,27
36	Lente para projetor de video 7.000 ansi lumens	1	Mitsubishi	OL-XD2000FR	Ratificado	11.295,39	11.295,39
37	Meter bridge	2	Yamaha	MBCL	Ratificado	3.865,38	7.730,76
38	Microfone Gooseneck	4	Shure	MX418 D/C	Ratificado	1.048,15	4.192,60
39	Microfone Gooseneck sem base	1	Shure	MX418 S	Ratificado	814,24	814,24
40	Microfone tipo 1	10	Shure	SM58-LC	Ratificado	433,48	4.334,80
41	Microfone tipo 2	6	Shure	SM57-LC	Ratificado	374,47	2.246,82
42	Microfone tipo 3	2	Shure	Beta 52A	Ratificado	666,71	1.333,42
43	Microfone tipo 4	4	AKG	C518M	Ratificado	1.260,08	5.040,32
44	Microfone tipo 5	4	AKG	C1000S	Ratificado	1.462,17	5.848,68
45	Microfone tipo 6	4	AKG	C414B/XLS	Ratificado	7.502,21	30.008,84
46	Microfone tipo 7	4	Shure	SM81-LC	Ratificado	1.447,18	5.788,72
47	Microfone tipo 8	2	AKG	C411 c/ MPAIL	Ratificado	1.433,54	2.867,08
48	Microfone tipo 9	2	Shure	Beta 98 H-C	Ratificado	818,46	1.636,92
49	Microfone tipo 10	2	Shure	Beta 87C	Ratificado	1.027,81	2.055,62
50	Microfone tipo 11	2	Crown	PZM30D	Ratificado	1.738,13	3.476,26
51	Microfone tipo 12	2	Shure	VP98L	Ratificado	3.147,26	6.294,52
52	Microfone tipo 13	2	Electrovoice	RE20	Ratificado	2.668,76	5.337,52
53	Microfone tipo 14	4	AKG	HM1000	Ratificado	296,66	1.186,64
54	No break	3	Eaton	9130 Rackmount UPS 900VA	9131 Rackmount UPS 900VA	2.339,18	7.017,54

MP

DEPARTAMENTO DE NOTAS DA LANCAMENTO DE NOTAS DE LICITAÇÃO Nº 001/2015
 15 ABR 2015
 10406K905065



55	Pedestal mini	14	Ultimate Support	Tour T-Short-T	Tour T-Short-T	419,26	5.869,64
56	Pedestal para caixa acústica	6	K&M	21437	K&M/21437	588,76	3.532,56
57	Pedestal <i>standard</i>	32	Ultimate Support	Tour T-T	Ultimate Support/Tour-T	454,16	14.533,12
58	Pré-amplificador	1	Presonus	Digimax D8	Ratificado	1.867,17	1.867,17
59	Processadores	2	Meyer Sound	Galileo 408	Ratificado	24.600,61	49.201,22
60	Projektor de vídeo 10.000 <i>ansi lumens</i> com lente <i>standard</i>	1	Epson	Z8255NL	Epson/Z8255NL+V12H004504	40.566,37	40.566,37
61	Projektor de vídeo 5.000 <i>ansi lumens</i>	1	Panasonic	PT-VX500U	Panasonic PT-VX500U	7.783,78	7.783,78
62	Projektor de vídeo 7.000 <i>ansi lumens</i>	1	Mitsubishi	XD8100U	Ratificado	30.342,93	30.342,93
63	Projektor de vídeo Full HD	3	Mitsubishi	FD630U	Mitsubishi FD630U	11.030,23	33.090,69
64	Rack para <i>Stage Box</i> 16RU	1	Novacase	Tipo E	NCase/Tipo E	2.414,33	2.414,33
65	Rack plástico moldado 10 RU com cabo de aço e cadeado	10	SKB Cases	Roto Gig Rig	Ratificado	2.084,10	20.841,00
66	Sistema de amplificador para contrabaixo com case	1	Hartke	3500 com caixa 1X15XL e 4X10 XL	Ratificado	10.102,76	10.102,76
67	Sistema de microfone sem fio bastão	2	Shure	SLX24 SM58-J3	Ratificado	2.344,31	4.688,62
68	Sistema de microfone sem fio digital bastão	2	Shure	ULXD24 SM58-J50	Ratificado	5.641,18	11.282,36
69	Sistema de microfone sem fio digital <i>headset</i>	2	Shure	ULXD14 30-J50	Ratificado	5.957,31	11.914,62
70	Sistema de microfone sem fio digital lapela	2	Shure	ULXD124 85-J50	Ratificado	7.917,32	15.834,64
71	Sistema de microfone sem fio <i>headset</i>	3	Shure	SLX14 WH30-J3	Ratificado	2.579,63	7.738,89
72	Sistema de microfone sem fio <i>headset</i> com bandeja para rack	3	Shure	SLX14 WH30-J3	Ratificado	2.579,63	7.738,89
73	Sistema de PA composto de 6 caixas acústicas Meyer Sound mod. Mina, 1 <i>subwoofer</i> 500 HP com <i>rigging</i> , 1 <i>bumper</i> MG <i>mélodie</i> , 1 <i>bumper</i> de transição MTF- <i>mélodie</i> /500/MINA	2	Meyer Sound	Conf. Espec.	Ratificado	163.747,29	327.494,58
74	<i>Splitter</i> VGA 1:2	7	Kramer	VP200AK	Kramer/VP200AK	1.206,36	8.444,52
75	<i>Stage box</i>	2	Yamaha	Rio 3224-d	Ratificado	29.240,29	58.480,58
76	<i>Subwoofer</i> de monitor de palco	3	Meyer Sound	UMS1P	Ratificado	17.815,72	53.447,16
77	<i>Subwoofer</i> sem amplificador	1	JBL	Control SB-2	JBL/Control SB-3	1.421,88	1.421,88
78	Suporte com rodas	2	TES	Solo móvel II	TES Solo Móvel II	2.178,59	4.357,18
79	<i>Switch</i> de rede de 16 portas <i>gigabit rackmount</i>	4	Netgear	JCS 516 - Prosafe	Netgear/JCS 516 Prosafe	1.208,19	4.832,76
80	<i>Switcher</i> /vídeo <i>scaler</i>	1	Kramer	VP731	Ratificado	7.590,93	7.590,93
81	<i>Switcher</i> /vídeo <i>scaler</i> com <i>preview</i>	1	Kramer	VP747	Ratificado	22.761,12	22.761,12
82	Tela de projeção de 100" elétrica tensionada	1	Kreische	Reference 100TSDMFLR	Reference 100TSDMFLR	3.892,62	3.892,62
83	Tela de projeção de 80"	1	Kreische	Reference NSDMWLR	Reference NSDMWLR	3.483,98	3.483,98





84	TV 32" com suporte articulado para parede	1	Sony	KDL-32BX355	Sony/KDL-32BX356	1.916,83	1.916,83
85	TV 55" com suporte articulado para parede	1	Samsung	55EH6030	Samsung/55EH6031	5.604,18	5.604,18
86	TV LED 42"	4	LG	42LS5700	LG/42LS5701	3.250,01	13.000,04
Cabos e conectores							
87	Cabos e conectores	1				68.961,88	68.961,88
Serviços							
88	Montagem, instalação e conectorização	1				285.574,27	285.574,27

Total dos equipamentos (R\$)	1.645.463,85
Total dos cabos e conectores (R\$)	68.961,88
Montagem, instalação e conectorização (R\$)	285.574,27
Total geral (R\$)	2.000.000,00

Atestamos, ainda, que em nossos arquivos não existem registros de fatos que desabonem sua conduta técnica.

São Paulo, 14 de abril de 2015.

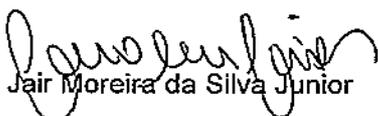
Jair Moreira da Silva Junior

Gerente

Gerência de Patrimônio e Serviços

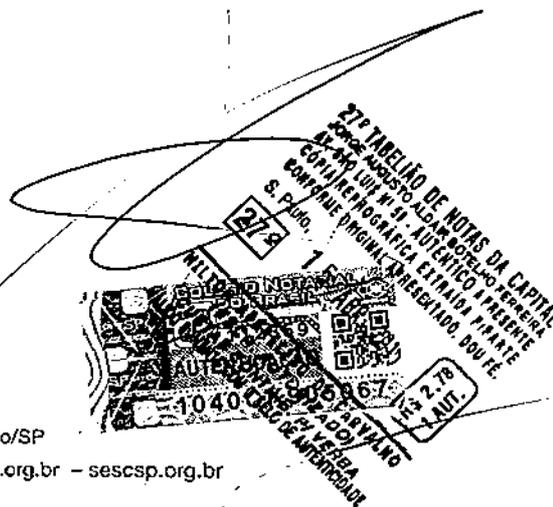



MINISTÉRIO DA DEFESA
EXÉRCITO BRASILEIRO

BASE ADMINISTRATIVA DO CENTRO DE COMUNICAÇÕES E GUERRA ELETRÔNICA DO EXERCITO

ATESTADO DE CAPACIDADE TÉCNICA nº 002/2014
NUP: 65254.000633/2015-76

A Base Administrativa do Centro de Comunicações e Guerra Eletrônica do Exército (Ba Adm/CCOMGEX), Organização Militar do Exército Brasileiro, inscrito sob o CNPJ 00.394.452/0467-82 e UASG 160528, por intermédio do Senhor Tenente Coronel Francisco Walter Moreira, Comandante e Ordenador de Despesas da Base Administrativa do Centro de Comunicações e Guerra Eletrônica do Exército (Ba Adm/CCOMGEX), CPF: 007.619.687-92, telefone (61) 3415-3367 e 3415-3369, atesta para os devidos fins, que a Empresa SEAL Telecom Comércio e Serviços de Telecomunicações Ltda, localizada na Av. Francisco Matarazzo, 1500, 18º Andar, Cj 182, Ed. Los Angeles, Barra Funda, São Paulo/SP, CEP 05001-100, inscrita no Cadastro Nacional de Pessoa Jurídica do Ministério da Fazenda Sob o nº 58.619.404/0001-48, nos forneceu a Aquisição e Instalação, Integração Física e Lógica de Equipamentos de Informática e Audiovisuais, cumprindo todas as condições estabelecidas, conforme especificações no Termo de Referência conforme os itens abaixo listados:

RELAÇÃO DOS ITENS:

ORDEM	DESCRIÇÃO	MARCA	MODELO	QTD
1	MONITOR LCD PROFSSIONAL 55" FULL HD COM BORDA DE 5,7mm ENTRE OS PAINÉS	BARCO	NSL-5521	24
2	SUPORE DE PAREDE PARA VIDEOWALL	PLANAC	CUSTOM	2
3	PROCESSADOR DE VIDEO RGB	DELTA DISPLAYS	DV-RP1	20
4	PROCESSADOR DE VIDEO HD	DELTA DISPLAYS	DV-HD1	4
5	PROCESSADOR DE DISPLAY	DELTA DISPLAYS	DV-DP1	29
6	SOFTWARE PARA GERENCIAMENTO DO VIDEOWALL	DELTA DISPLAYS + HP	DV-MSP + PROLIANT DL 120	1
7	CONVERSOR DE VIDEO ANALÓGICO / DIGITAL	TVONE	VS-658	4
8	TERMINAL DE VIDEOCONFERÊNCIA HD	RADVISION	XT1200	1
9	ESTAÇÃO DE MICROFONE SEM FIO INFRA-VERMELHO TIPO PARTICIPANTE	TAIDEN	HCS-5302D_G + HCS-5300BAT + HCS-ADP15V	24
10	ESTAÇÃO DE MICROFONE SEM FIO INFRA-VERMELHO TIPO PRESIDENTE	TAIDEN	HCS-5302C_G + HCS-5300BAT + HCS-ADP15V	24
11	CENTRAL DE CONFERÊNCIA SEM FIO INFRA-VERMELHO	TAIDEN	HCS-5300MC/20 + (x4) HCS-5300TD-WG + (x4) CBL5300-20 + HCS-5310/50 + HCS-5313/50	24
12	PROCESSADOR DIGITAL DE ÁUDIO COM AEC	BIAMP		



30 MAR 2015
CASAR DA SILVA ALLETTI
JUSTIÇA DO TRABALHO
PROCURADOR GERAL DE DEFESA
PROCURADOR GERAL DE DEFESA

1040CK56882-1

13	PROCESSADOR DIGITAL DE ÁUDIO	BIAMP	NEXIA CS	1
14	AMPLIFICADOR DE ÁUDIO MULTICANAL	BIAMP	MCA 8150	2
15	CAIXA ACÚSTICA DE TETO	JBL	CONTROL 126W	20
16	UNIDADE DE GERENCIAMENTO DE ÁUDIO COM INTERFACE TOUCHSCREEN 19"	ELO TOUCH	19C2	1
17	SISTEMA DE AUTOMAÇÃO COM PROCESSAMENTO INTEGRADO DE VÍDEO HD TIPO MATRIZ 10x4	AMX	DVX-3155HD + NXA-WAP1000 + NXA-ENET8-2POE + NXA-PDU-1508-8 + NXV-300	1
18	PAINEL DE CONTROLE TOUCHSCREEN 9" SEM FIO COM DOCK DE MESA	AMX	MVP-9000I + MVP-TDS-9	1
19	NOBREAK 10KVA / 220V	EMERSON	GXT3-10000RT208 + (x2) GXT3-288RTBKIT + RMKIT18-32 + IS-WEBCARD + PD2-101	2
20	RACK METÁLICO PADRÃO 19" 40UR	NETPLUS	19" 40UR	2
21	SWTCH GIGABIT ETHERNET 24 PORTAS GERENCIÁVEL	TRANSITION	MIL-SM24T4DPA	4
22	PROJETOR MULTIMÍDIA 4000 LUMENS RESOLUÇÃO NATIVA 1280x800 COM SUPORTE PARA FIXAÇÃO NO TETO	EPSON + GAIA	1925W + GSP-111	2
23	TELA DE PROJEÇÃO ELÉTRICA 119" TENSIONADA COM MOLDURA DE ACABAMENTO PARA GESSO	PROJETELAS	119E1WT + A-M014	2
24	QUADRO INTERATIVO 77"	SMARTBOARD	SB680	1
25	PROJETOR PARA QUADRO INTERATIVO (PROJEÇÃO A CURTA DISTÂNCIA)	EPSON	485W	1
26	MICROFONE BASTÃO SEM FIO UHF	BEYERDYNAMIC + RMV	OPUS 660 + PSU 0135	3
27	PROCESSADOR DIGITAL DE ÁUDIO COM AEC	BIAMP	NEXIA TC	1
28	AMPLIFICADOR DE ÁUDIO MULTICANAL	BIAMP	MCA 8150	1
29	CAIXA ACÚSTICA DE TETO	JBL	CONTROL 126W	8
30	MICROFONE BASTÃO SEM FIO UHF	BEYERDYNAMIC + RMV	OPUS 660 + PSU 0135	2
31	PROJETOR MULTIMÍDIA 4000 LUMENS RESOLUÇÃO NATIVA 1280x800 COM SUPORTE PARA FIXAÇÃO NO TETO	EPSON + GAIA	1925W + GSP-111	1
32	TELA DE PROJEÇÃO ELÉTRICA 119" TENSIONADA COM MOLDURA DE ACABAMENTO PARA GESSO	PROJETELAS	119E1WT + A-M014	1
33	LIFT PARA PROJETOR	PROJETELAS	A-15068.30-2	1
34	TELEVISOR LED 55" COM ENTRADA RS-232 E SUPORTE DE PAREDE	LG + ELG PEDESTAIS	55LW5500 + K5114	2
35	BLU-RAY PLAYER	SONY	BDP-S380	1



1040CK568822

36	SISTEMA DE AUTOMAÇÃO COM PROCESSAMENTO INTEGRADO DE VÍDEO HD TIPO MATRIZ 10x4	AMX	DVX-3155HD + NXA-WAP1000 + NXA-ENET8-2POE + NXA-PDU-1508-8 + NXV-300	1
37	PAINEL DE CONTROLE TOUCHSCREEN 9" SEM FIO COM DOCK DE MESA	AMX	MVP-9000I + MVP-TDS-9	1
38	RECEPTOR HDMI VIA CAT5 COM SCALING AUTOMÁTICO	AMX	AVB-RX-DXLINK-HDMI	2
39	PAINEL TRANSMISSOR DE ÁUDIO E VÍDEO DIGITAL VIA CAT 5	AMX	AVB-WP-TX-MULTI-DXLINK	2
40	CONDICIONADOR DE ENERGIA	SAVAGE	DMA 2700 SEX	2
41	RACK METÁLICO PADRÃO 19" 28UR	NETPLUS	19" 28UR	1
42	PROCESSADOR DE DISPLAY	DELTA DISPLAYS	DV-DP1	1
43	PROJETOR MULTIMÍDIA 4000 LUMENS RESOLUÇÃO NATIVA 1280x800 COM SUPORTE PARA FIXAÇÃO NO TETO	EPSON + GAIA	1925W + GSP-111	1
44	TELA DE PROJEÇÃO ELÉTRICA 119" TENSIONADA COM MOLDURA DE ACABAMENTO PARA GESSO	PROJETELAS	119E1WT + A-M014	1
45	BLU-RAY PLAYER	SONY	BDP-S380	1
46	MIXER AMPLIFICADO 150W	BIAMP	MXA 150	1
47	CAIXA ACÚSTICA DE TETO	JBL	CONTROL 126W	4
48	MINI RACK PADRÃO 19" 16U	NETPLUS	MINI RACK 16U	1
49	PROCESSADOR DIGITAL DE ÁUDIO	BIAMP	NEXIA TC	1
50	AMPLIFICADOR DE ÁUDIO MULTICANAL	BIAMP	MCA 8150	1
51	CAIXA ACÚSTICA DE TETO	JBL	CONTROL 126W	8
52	MICROFONE OMNIDIRECIONAL PARA MESA	BEYERDYNAMIC	MPC 66 VC SW	2
53	MICROFONE BASTÃO SEM FIO UHF	BEYERDYNAMIC + RMV	OPUS 660 + PSU 0135	2
54	PROJETOR MULTIMÍDIA 4000 LUMENS RESOLUÇÃO NATIVA 1280x800 COM SUPORTE PARA FIXAÇÃO NO TETO	EPSON + GAIA	1925W + GSP-111	2
55	TELA DE PROJEÇÃO ELÉTRICA 119" TENSIONADA COM MOLDURA DE ACABAMENTO PARA GESSO	PROJETELAS	119E1WT + A-M014	2
56	BLU-RAY	SONY	BDP-S380	1
57	SISTEMA DE AUTOMAÇÃO COM PROCESSAMENTO INTEGRADO DE VÍDEO HD TIPO MATRIZ 10x4	AMX	DVX-3155HD + NXA-WAP1000 + NXA-ENET8-2POE + NXA-PDU-1508-8 + NXV-300	1
58	PAINEL DE CONTROLE TOUCHSCREEN 9" SEM FIO COM DOCK DE MESA	AMX	MVP-9000I + MVP-TDS-9	1
59	TECLADO DE CONTROLE COM 8 BOTÕES	AMX	SP-08-AX-US	1
60	RECEPTOR HDMI VIA CAT5 COM SCALING AUTOMÁTICO	AMX	AVB-RX-DXLINK-HDMI	2
61	PAINEL TRANSMISSOR DE ÁUDIO E VÍDEO DIGITAL VIA CAT 5	AMX	AVB-WP-TX-MULTI-DXLINK	2
62	CONDICIONADOR DE ENERGIA	SAVAGE	DMA 2700 SEX	2
63	RACK METÁLICO PADRÃO 19" 28UR	NETPLUS	19" 28UR	1



64	PROJETOR MULTIMÍDIA 4000 LUMENS RESOLUÇÃO NATIVA 1280x800 COM SUPORTE PARA FIXAÇÃO NO TETO.	EPSON + GAIA	1925W + GSP-111	1
65	TELA DE PROJEÇÃO ELÉTRICA 119" TENSIONADA COM MOLDURA DE ACABAMENTO PARA GESSO	PROJETELAS	119E1WT + A-M014	1
66	BLU-RAY PLAYER	SONY	BDP-S380	1
67	MIXER AMPLIFICADO 150W	BIAMP	MXA 150	1
68	CAIXA ACÚSTICA DE TETO	JBL	CONTROL 126W	4
69	MINI RACK PADRÃO 19" 16U	NETPLUS	MINI RACK 16U	1
70	ESTAÇÃO DE MICROFONE SEM FIO INFRA-VERMELHO TIPO PARTICIPANTE	TAIDEN	HCS-5302D_G + HCS-5300BAT + HCS-ADP15V	10
71	ESTAÇÃO DE MICROFONE SEM FIO INFRA-VERMELHO TIPO PRESIDENTE	TAIDEN	HCS-5302C_G + HCS-5300BAT + HCS-ADP15V	1
72	CENTRAL DE CONFERÊNCIA SEM FIO INFRA-VERMELHO	TAIDEN	HCS-5300MC/20 + (x4) HCS-5300TD-WG + (x4) CBL5300-20 + HCS-5310/50 + HCS-5313/50	1
73	PROCESSADOR DIGITAL DE ÁUDIO	BIAMP	NEXIA TC	1
74	AMPLIFICADOR DE ÁUDIO MULTICANAL	BIAMP	MCA 8150	1
75	CAIXA ACÚSTICA DE TETO	JBL	CONTROL 126W	6
76	UNIDADE DE GERENCIAMENTO DE ÁUDIO COM INTERFACE TOUCHSCREEN 19"	ELO TOUCH	19C2	1
77	PROJETOR MULTIMÍDIA 4000 LUMENS RESOLUÇÃO NATIVA 1280x800 COM SUPORTE PARA FIXAÇÃO NO TETO	EPSON + GAIA	1925W + GSP-111	1
78	TELA DE PROJEÇÃO ELÉTRICA 119" TENSIONADA COM MOLDURA DE ACABAMENTO PARA GESSO	PROJETELAS	119E1WT + A-M014	1
79	BLU-RAY PLAYER	SONY	BDP-S380	1
80	QUADRO INTERATIVO 77"	SMARTBOARD	SB680	1
81	PROJETOR PARA QUADRO INTERATIVO (PROJEÇÃO A CURTA DISTÂNCIA)	EPSON	485W	1
82	TERMINAL DE VIDEOCONFERÊNCIA HD	RADVISION	XT1200	1
83	SISTEMA DE AUTOMAÇÃO COM PROCESSAMENTO INTEGRADO DE VÍDEO HD TIPO MATRIZ 10x4	AMX + TRANSITION	DVX-3155HD + NXA-WAP1000 + MIL-SM8TXAF2GPA + NXA-PDU-1508-8 + NXV-300	1
84	PAINEL DE CONTROLE TOUCHSCREEN 9" SEM FIO COM DOCK DE MESA	AMX	MVP-90001 + MVP-TDS-9	1
85	CONDICIONADOR DE ENERGIA	SAVAGE	DMA 2700 SEX	2
86	RACK METÁLICO PADRÃO 19" 28UR	NETPLUS	19" 28UR	1
87	PROCESSADOR DE DISPLAY	DELTA DISPLAYS	DV-DP1	1
88	PROCESSADOR DIGITAL DE ÁUDIO	BIAMP	NEXIA CS	1
89	SELETOR E CONTROLADOR DE VOLUME	BIAMP	VS8	1



90	AMPLIFICADOR DE ÁUDIO MULTICANAL	BIAMP	MCA 8150	2
91	CAIXA ACÚSTICA DE TETO	JBL	CONTROL 126W	20
92	MICROFONE BASTÃO SEM FIO UHF	BEYERDYNAMIC + RMV	OPUS 660 + PSU 0135	2
93	CD PLAYER PROFISSIONAL COM INTERFACE RS-232	TASCAM	CD-500	1
94	MINI RACK PADRÃO 19" 16U	NETPLUS	MINI RACK 16U	1
95	PROCESSADOR DIGITAL DE ÁUDIO	BIAMP	NEXIA CS	1
96	SELETOR E CONTROLADOR DE VOLUME	BIAMP	VS8	1
97	AMPLIFICADOR DE ÁUDIO MULTICANAL	BIAMP	MCA 8150	2
98	CAIXA ACÚSTICA DE TETO	JBL	CONTROL 126W	20
99	MICROFONE BASTÃO SEM FIO UHF	BEYERDYNAMIC + RMV	OPUS 660 + PSU 0135	2
100	CD PLAYER PROFISSIONAL COM INTERFACE RS-232	TASCAM	CD-500	1
101	MINI RACK PADRÃO 19" 16U	NETPLUS	MINI RACK 16U	1
102	PROCESSADOR DIGITAL DE ÁUDIO COM AEC	BIAMP	NEXIA TC	2
103	PROCESSADOR DIGITAL DE ÁUDIO	BIAMP	NEXIA CS	1
104	AMPLIFICADOR DE ÁUDIO 3200W	CROWN	XTI 4002	2
105	AMPLIFICADOR DE ÁUDIO 2000W	CROWN	XTI 2002	2
106	CAIXA ACÚSTICA TIPO ARRAY	BOSE	MA-12 + WMB-MA12 + (x2) COUPLING BRACKET	6
107	CAIXA ACÚSTICA PARA FREQUÊNCIAS GRAVES	BOSE	MB12	2
108	CAIXA ACÚSTICA DE TETO	JBL	CONTROL 126W	8
109	MICROFONE GOOSENECK COM BASE PARA MESA	BEYERDYNAMIC	MTS 67/3	5
110	MICROFONE AURICULAR SEM FIO UHF	BEYERDYNAMIC	OPUS 654	2
111	MICROFONE BASTÃO SEM FIO UHF	BEYERDYNAMIC + RMV	OPUS 660 + PSU 0135	2
112	CD PLAYER PROFISSIONAL COM INTERFACE RS-232	TASCAM	CD-500	1
113	UNIDADE DE GERENCIAMENTO DE ÁUDIO COM INTERFACE TOUCHSCREEN 19"	ELO TOUCH	19C2	1
114	INTERFACE DE ÁUDIO PARA IMPRENSA	WHIRLWIND	PB 12	1
115	PROJETOR PROFISSIONAL 8.000 LUMENS, RESOLUÇÃO 1920x1200 COM SUPORTE PARA FIXAÇÃO NO TETO	BARCO	RLM-W8 + 280W PIVP LAMP + BME CLM/RLM W CEILING MOUNT + CLM/RLM LONG PULLEY 800MM TO 1165MM	2
116	TELA DE PROJEÇÃO ELÉTRICA 161" TENSIONADA COM MOLDURA DE ACABAMENTO PARA GESSO	PROJETELAS	161E1WT + A-M019	2
117	TELEVISOR LED 55" COM ENTRADA RS-232 E SUPORTE DE PAREDE	LG + ELG PEDESTAIS	55LV5500 + K51V4	2
118	TELEVISOR 22"	LG	22LV2500	1
119	BLU-RAY PLAYER	SONY	BDP-S380	1



120	MATRIX DE VIDEO DIGITAL HD PARA TRANSMISSÃO VIA CAT 5	AMX	AVS-ENOVADGX16-ENC + (x2) AVS-ENOVADGX32-AUD-INS-EXT + (x2) AVS-ENOVADGX32-VI-HDMI + AVS-ENOVADGX32-VO-HDMI + (x2) AVS-ENOVADGX32-VI-DXLINK + (x3) AVS-ENOVADGX32-VO-DXLINK	1
121	RECEPTOR HDMI VIA CAT5 COM SCALING AUTOMÁTICO	AMX	AVB-RX-DXLINK-HDMI	12
122	PAINEL TRANSMISSOR DE ÁUDIO E VIDEO DIGITAL VIA CAT 5	AMX	AVB-WP-TX-MULTI-DXLINK	8
123	TERMINAL VIDEOCONFERÊNCIA HD	RADVISION	XT1200	1
124	CÂMERA PTZ DE VIDEO DIGITAL HD	PANASONIC	AW-HE50	3
125	CONTROLADOR PARA CÂMERA PTZ	PANASONIC	AW-RP50	1
126	CONVERSOR HDMI / HD-SDI	TVONE	1T-FC-677	5
127	INTERFACE DE VIDEO PARA IMPRENSA	TVONE	1T-DA-726	1
128	SWITCHER DE VIDEO DIGITAL HD	DATAVIDEO	SE-2000	1
129	GRAVADOR PROFISSIONAL DE VIDEO DIGITAL	DATAVIDEO	HDR-50	1
130	ENCODER DE VIDEO DIGITAL HD	HP + BROADNEEDS + SSD 120GB + VIEWCAST + SUPERLOGICS	WORKSTATION Z210 + NMC-BASIC-SVC + (x2) OGZ + OSPREY-700E + SL-RMKB-17-BLK-8KVM-PS2	1
131	CENTRAL DE AUTOMAÇÃO E CONTROLE	AMX	NI-4100 + PSN4.4 + NXA-PDU-1508-8 + NXA-WAP1000 + NXV-300 + NXA-ENET8-2POE	1
132	PAINEL DE CONTROLE TOUCHSCREEN 9" SEM FIO COM DOCK DE MESA	AMX	MVP-9000I + MVP-TDS-9	1
133	CONDICIONADOR DE ENERGIA 15KVA / 220V	TS SHARA	EVS Isolado Torre 15000VA	1
134	NOBREAK 10KVA / 220V	EMERSON	GXT3-10000RT208 + (x2) GXT3-288RTBKIT + RMKIT18-32 + IS-WBCARD + PD2-101	1
135	RACK METÁLICO PADRÃO 19" 40UR	NETPLUS	19" 40UR	2
136	SWTCH ETHERNET 24 PORTAS GERENCIÁVEL	TRANSITION	MIL-SM24T4DPA	1

Atesto, ainda, que a empresa realizou diversos serviços entre os dias 15/10/2012 à 01/06/2013, no valor total de R\$ 4.276.748,00 (Quatro milhões duzentos e setenta e seis mil, setecentos e quarenta e oito reais), e que o serviço foi executado de acordo com as condições dos projetos e especificações, tendo como representante legal o Sr NELSON BATISTA RESENDE, portador da Carteira de Identidade nº 16.281.813-0 SSP/SP e CPF n.º 104.171.628.12,

Processo: Pregão Eletrônico (SRP) nº 15/2012 – SALC / Ba Adm CCOMGEX.

Brasília - DF, 18 de março de 2015.

FRANCISCO WALTER MOREIRA – TEN CEL
Ordenador de Despesas do CCOMGEX



1040CK56826



Supremo Tribunal Federal
Secretaria de Administração e Finanças

ATESTADO DE CAPACIDADE TÉCNICA Nº 08/2012

Atesto, para os devidos fins, que a empresa **Seal Telecom Comércio e Serviços de Telecomunicações Ltda.**, com sede na Avenida Francisco Matarazzo, 1500, 18º andar, Conjunto 182, Edifício Los Angeles, Barra Funda, em São Paulo - SP, CEP 05001-100, inscrita no CNPJ sob o nº 58.619.404/0001-48, prestou ao Supremo Tribunal Federal, com sede na Praça dos Três Poderes, em Brasília - DF, CEP 70175-900, inscrito no CNPJ/MF sob o nº 00.531.640/0001-28, o serviço abaixo mencionado, com as seguintes características:

Processo administrativo de contratação nº: 342.176.

Modalidade de licitação: Pregão Eletrônico nº 205/2010.

Contrato nº: 116/2010.

Vigência: 31 de dezembro de 2010 a 29 de outubro de 2011.

Objeto: Fornecimento, montagem e instalação de equipamentos audiovisuais, bem como treinamento e operação assistida.

Local de prestação dos serviços: Praça dos Três Poderes, Supremo Tribunal Federal – Brasília – DF.

I. Descrição do sistema implantado no STF:

ITEM	QTD	UNID.	DESCRIÇÃO	VALOR UNITÁRIO (R\$)	VALOR TOTAL (R\$)
1	230	Unid.	CAIXA ACÚSTICA PARA FIXAÇÃO EM FORRO COM TRANSFORMADOR 70V INTEGRADO <ul style="list-style-type: none">Saída acústica máxima: 102 dB SPL;Impedância bypass: 8ohms;Sensibilidade: 84 dB-SPL;Resposta em frequência: 90 a 16KHz;Dispersão Cônica: 140°;Deve possuir transformador integrado com seleção de potência para 1W, 2W, 4W, 8W e 16W para uso em linha de 70V;A parte traseira da caixa acústica deve ser selada de fábrica para evitar dispersões indesejadas sobre o forro. Marca/modelo de referência: Bose DS 16F.	450,00	103.500,00
2	70	Unid.	CAIXA ACÚSTICA PARA FIXAÇÃO EM PAREDE COM TRANSFORMADOR 70V INTEGRADO <ul style="list-style-type: none">Saída acústica máxima: 102 dB SPL;Impedância bypass: 8ohms;Sensibilidade: 84 dB-SPL;Resposta em frequência: 90 a 16KHz;Dispersão sonora: 170° H x 160° V;Deve possuir transformador integrado com seleção de potência para 1W, 2W, 4W, 8W e 16W para uso em linha de 70V;Deve vir acompanhada de suporte para fixação em parede. Marca/modelo de referência: Bose DS 16S.	550,00	
3	01	Unid.	SISTEMA DE PROCESSAMENTO DIGITAL DE ÁUDIO <ul style="list-style-type: none">10 Entradas balanceadas tipo mic/line;10 Saídas balanceadas tipo mic/line;02 Porta Ethernet RJ45 para configuração e controle;02 Porta serial RS-232 para configuração e controle;Deve possuir interface de áudio padrão cobranet;O sistema deve ser composto de pelo menos dois chassis	49.900,00	

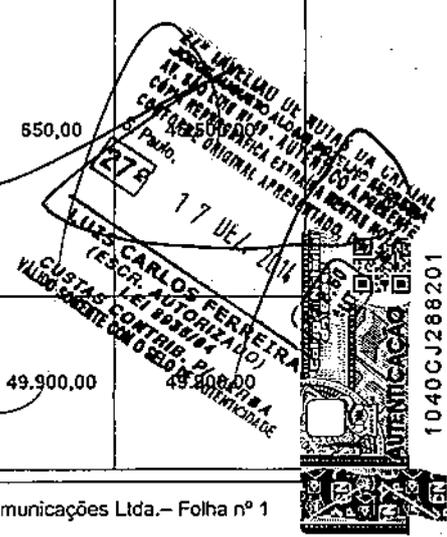

1040CJ286201



Supremo Tribunal Federal
Secretaria de Administração e Finanças

			<p>para que possa efetuar todo o processamento necessário ao tratamento de áudio e monitoramento das linhas de amplificação;</p> <ul style="list-style-type: none">• Configuração e controle através de software compatível com o sistema operacional Windows XP ou superior;• Funções configuráveis e selecionáveis por software: mixers, combinadores, matrizes, equalizadores, filtros, crossovers, dinâmicos, roteadores, delays, controles, medidores, geradores, diagnóstico. <p>Marca/modelo de referência: Blamp Áudia Flex, CMx2/IP-2x5/OP-2Ex7.</p>		
4	04	Unid.	<p>CHASSIS DE AMPLIFICAÇÃO COM INTERFACE COBRANET E POTÊNCIA DE 2400W</p> <ul style="list-style-type: none">• Amplificador de áudio modular com suporte para até 08 placas de amplificação;• Controlável remotamente através do protocolo TCP/IP;• Monitoramento via software;• Interface de áudio digital padrão Cobranet (32 canais);• Placas de amplificação configuráveis com potência de 100 a 600W;• Potência máxima do chassis :2400W;• Compatibilidade direta com sistemas de sonorização em linhas de 70 ou 100V e sistemas de baixa impedância com 4 ou 8 ohms;• Deve ser fornecido com 08 placas de amplificação já instaladas no chassis. <p>Marca/modelo de referência: Biamp Áudia Fusion, AM-600x8.</p>	42.500,00	170.000,00
5	10	Unid.	<p>SISTEMA DE MONITORAMENTO DE LINHA</p> <ul style="list-style-type: none">• 04 (quatro) canais de áudio digital via interface CobraNet;• Conversor D/A de 24 bits com taxa de amostragem de 48 kHz;• 04 (quatro) entradas de áudio balanceado tipo line;• +48VDC Phantom Power disponível para cada entrada• Controle de nível na parte frontal com LED indicador de pico;• Deve ser fornecido com fonte de alimentação (injetor) PoE caso não seja conectado a um switch Poe;• 04 Interfaces de conversão de linha de 70V para áudio em nível de linha com resposta em frequência de 20HZ a 20KHz. <p>Marca/modelo de referência: Biamp Áudia, EXPI-4/RDLNET TX-70Ax4.</p>	3.400,00	34.000,00
6	02	Unid.	<p>ESTAÇÃO DE PAGING COM INTERFACE ETHERNET (PADRÃO COBRANET)</p> <ul style="list-style-type: none">• Botão push-to-talk com indicação de status;• Oito níveis de prioridade;• Processamento digital local;• Operar com protocolo Cobranet ;• Deve ser fornecido com fonte de alimentação (injetor) PoE caso não seja conectado a um switch Poe;• Resposta em frequência: 150 a 20.000Hz;• Nível máximo de entrada: 115dB SPL. <p>Marca/modelo de referência: Blamp NPS -1.</p>	2.573,00	5.146,00
7	01	Unid.	<p>INTERFACE DE COMUNICAÇÃO COM SISTEMA DE EMERGÊNCIA</p> <ul style="list-style-type: none">• Interface de comunicação com 20 contatos lógicos em qualquer combinação de entradas e saídas;• Funções lógicas programáveis via software;• Suporta cabo de controle com até 300m;• Deve ser 100% compatível e integrável com o sistema de processamento digital de áudio. <p>Marca/modelo de referência: Biamp Logic Box.</p>	1.297,00	1.297,00

278
LUIZ CARLOS PEREIRA
(ESCR. AUTORIZADO)
CUSTAS CONTRIB. P. VERB.
VÁLIDAS SOMENTE COM O SELLO DE AUTENTICIDADE
1040 CJ28820
77 de L. 2011
LUIZ CARLOS PEREIRA
(ESCR. AUTORIZADO)
CUSTAS CONTRIB. P. VERB.
VÁLIDAS SOMENTE COM O SELLO DE AUTENTICIDADE



Supremo Tribunal Federal
Secretaria de Administração e Finanças

8	04	Unid.	SWITCH POE 24 PORTAS GERENCIÁVEL <ul style="list-style-type: none">•24 portas 10/100 Base-TX com PoE 802.3af em cada porta;•04 Portas 10/100/1000 Base-T;•02 Portas combo SFP;•01 Interface de controle RS-232;•Capacidade de comutação 12,8Gbps;•Capacidade de encaminhamento: 9,5Mbps;•Grupos dinâmicos de VLAN: 200. Marca/modelo de referência: D-Link DES 3028P.	2.800,00	11.200,00
9	02	Unid.	MONITOR DE ÁUDIO PARA SALA TÉCNICA <ul style="list-style-type: none">•Monitor de estúdio ativo;•Amplificadores classe A/B com circuitos ativos de proteção: 55W nos graves / 30W nos agudos;•Controles acústicos de HF e LF para correção conforme a sala;•Entradas XLR balanceada, P10 e RCA desbalanceado;•Transdutor de graves (alto-falante) de 5.25" com distorção ultrabaixa e armação de aço;•Transdutor de agudos (tweeter) de 1" com guia de ondas e altíssima resolução;•Blindagem anti-magnética permite uso seguro próximo a monitores de vídeo e computador. Marca/modelo de referência: Mackie MR-5.	957,00	1.914,00
10	02	Unid.	RACK METÁLICO PADRÃO 19" <ul style="list-style-type: none">•44 unidades rack (UR) de altura;•Profundidade: 670mm;•Rack fechado composto por estrutura monobloco soldada;•Acabamento cor preta;•Placas laterais e traseira removíveis por fecho rápido e porta em aço com fechadura e vidro cristal temperado;•Placas laterais e traseira removíveis;•Conjunto de 4 rodízios composto por: 2 rodízios sem trava; 2 rodízios com trava;•Bandejas fixas e móveis em número suficiente à acomodação de todos os equipamentos ofertados que pertençam ao padrão 19";•Painéis frontais cegos, para os espaços vagos, em aço de 1,5 mm de espessura e com acabamento em preto;•Calhas de Tomadas com 12 tomadas. Plug 2P + T e cabo com 2,5m, suficientes para alimentação dos equipamentos;•Sistema de ventilação, com sinalização luminosa;•Passa-cabos com tampa encaixável construído em aço SAE 1010/20 e com acabamento preto;•Kit de fixação, composto por: porca gaiola M5, parafuso Philips M5x15 e arruelas lisas M5, suficiente para todos os equipamentos e acessórios do rack. Marca/modelo de referência: NetPlus Rack 44U.	4.750,00	9.500,00
11	01	Unid.	CENTRAL DE AUTOMAÇÃO E CONTROLE <ul style="list-style-type: none">• 08 portas IR/Serial;• 08 portas I/O;• 08 interfaces de relé;• 07 portas RS-232 / RS-422 / RS-485 bidirecionais;• 01 porta Ethernet 10/100Mbps;• Deve possuir interface para emulação de painéis virtuais via Ethernet tornando possível o comando do sistema através de interface web remotamente;• Fonte de alimentação;• Processador dedicado com 404 MIPS;• Memória SDRAM de 64MB;• Leds com indicação de atividades das interfaces; Marca/modelo de referência: AMX NI-3100/NXV-300/PSN4.4.	11.000,00	

277
17 JUL 2014
CUSTAS LEVANTADAS
LUIZ SOARES DA SILVA
CANDIDATO BORDÃO
AUTORIZADO
1040CJ288203



Supremo Tribunal Federal
Secretaria de Administração e Finanças

12	01	Unid.	UNIDADE DE GERENCIAMENTO DO SISTEMA DE AUDIO <ul style="list-style-type: none">• Processador Pentium 2.5GHz, 800MHz (FSB);• Memória RAM : 2GB;• Disco rígido: 160GB;• Tela touchscreen 19" integrada ao corpo do equipamento formando uma peça única;• Sistema operacional Windows XP ou superior;• Tecnologia Touch Screen baseada em Reconhecimento de Pulso Acústico;• MTBF 50.000 horas;• Resolução nativa: 1440x900 pixels. Marca/modelo de referência: ELO 19R2.	8.406,00	8.406,00
13	8	Unid.	MODULADOR DE AUDIO E VIDEO SOBRE CABO COAXIAL <ul style="list-style-type: none">• Entradas de vídeo: HD RGBHV, Componente (Y/Pb/Pr), S-Vídeo e Composto;• HD scaler para aplicações de sinalização digital;• Saída para RGBHV para monitoramento da entrada RGB;• Entradas de áudio estéreo e digital (coaxial / óptico);• Codificação HD que minimiza os artefatos de vídeos em movimento;• Combina o áudio e vídeo a partir das entradas estéreo e digital;• Cria um fluxo em alta definição 720p/1080i MPEG-2 para broadcast;• Entrega uma grade de canais de 2-135 em modulação digital QAM 64/256;• Amplifica o sinal para distribuição com nível ajustável até 29dBmV;• Configuração através do painel frontal incluindo codificação, canal e ajustes de RF;• Modulação selecionável: 64/256 QAM, J83 Annex B, Interleaving Modes (128,1) MER 38 dB típico. Marca/modelo de referência: Contemporary QMOD-HDSC-HDTV.	15.907,00	127.256,00
14	02	Unid.	COMBINADOR DE CANAIS RF SOBRE CABO COAXIAL <ul style="list-style-type: none">• Combinador passivo de canais RF na faixa de 5-1000MHz;• Desenhado para utilização em headend;• Combina 24 portas para inserção de canais em um única saída; Formato rack padrão 19". Marca/modelo de referência: Blondertongue HPC-24.	798,00	1.596,00
15	01	Unid.	AMPLIFICADOR DE SINAIS RF <ul style="list-style-type: none">• Amplificador profissional para CATV;• Desenhado para headend;• Padrão rack 19";• Faixa de frequências: 47 a 750MHZ;• Ganho: 31 dB;• Figura de ruído: 7 dB;• Tecnologia: Power Doubling. Marca/modelo de referência: Blondertongue RMDA 750-30P.	5.054,00	
16	01	Unid.	INTERFACE DE CONTROLE DE HEAD END <ul style="list-style-type: none">• Conexão via TCP/IP Ethernet através de porta 10/100Mbps;• Gerencia até 4.000 monitores através do mesmo cabo coaxial que transmite os sinais para os monitores;• Envia comandos de forma individual para os dispositivos, zonas e para todos os dispositivos simultaneamente através de uma única porta RS-232;• Capaz de interagir com a central de controle nativa ou sistema de automação de terceiros;• Inclui botões de operação local e porta RS-232 que podem disparar eventos no sistema de automação.	8.465,00	

27
17 JUL 2014
LUIZ CARLOS FERREIRA
ESCRITÓRIO AUTORIZADO DO
CUSTAS CONT. TRIB. P. 665,00
VILÃO SOLANTE COM. 0200 DE AUTENTICACAO

27
TABELÃO DE ROTAS DA CAPITAL
CANDIDO DE SAUS
LUIZ CARLOS FERREIRA
ESCRITÓRIO AUTORIZADO DO
CUSTAS CONT. TRIB. P. 665,00
VILÃO SOLANTE COM. 0200 DE AUTENTICACAO

1040CJ288204



Supremo Tribunal Federal
Secretaria de Administração e Finanças

21	05	Unid.	TRANSMISSOR / RECEPTOR DE VIDEO COMPONENTE SOBRE CAT5 (300 metros) <ul style="list-style-type: none">• Estende o sinal de vídeo composto+áudio em distâncias de até 300m através de cabeamento UTP;• Suporta a resolução de até 1080p;• Largura de banda: 350MHz;• Transmissor:<ul style="list-style-type: none">• Entrada de vídeo componente (Y/Pb/Pr) + áudio estéreo;• Saída: RJ45;• Receptor:<ul style="list-style-type: none">• Entrada: RJ45;• Saída de vídeo componente (Y/Pb/Pr) + áudio estéreo. Marca/modelo de referência: Gefen EXT-COMPAUD-141.	2.123,00	10.615,00
22	01	Unid.	KIT DE ANTENA EXTERNA UHF E RECEPTOR PARA TV DIGITAL <ul style="list-style-type: none">• Antena:<ul style="list-style-type: none">• Otimizada para recepção de canais digitais UHF;• Amplificação de 18dB;• Superfície resistente a intempéries;• Receptor:<ul style="list-style-type: none">• Receptor de canais para transmissões digitais;• Compatível com transmissões de vídeo em Alta Definição;• Compatível com formatos de tela 4:3 (Quadrada) e 16:9 (retangular);• Compatível com Resoluções de Vídeo 480i, 480p, 720p, 1080i;• Saída de áudio e vídeo composto;• Saída de Vídeo Componente;• Saída HDMI para imagens em Alta Definição e Áudio Digital;• Saída de Áudio Digital Ótica;• Saída de Áudio Digital Coaxial;• Entrada de antena;• Nomeação de canais. Marca/modelo de referência: Philips/Toshiba.	900,00	900,00
23	03	Unid.	PROCESSADOR DE VIDEO QUADVIEW <ul style="list-style-type: none">• Resolução digital: 10 bit;• Entradas: 4 conjuntos de entradas; cada conjunto com 1 vídeo composto 1Vpp/75Ω (em conector BNC), 1 S-Video 1Vpp, 0.3Vpp/75Ω (em conector Mini-Din 4 pinos), e 1 vídeo componente 1Vpp, 0.7Vpp, 0.7Vpp/75Ω (em 3 conectores BNC);• Saídas: PIP: 1 vídeo composto 1Vpp/75Ω (em conector BNC), 1 S-Video 1Vpp, 0.3Vpp/75Ω (em conector Mini-Din 4 pinos), 1 vídeo componente 1Vpp, 0.7Vpp, 0.7Vpp/75Ω (em 3 conectores BNC). QUAD: 4 imagens na tela: 1 vídeo composto 1Vpp/75Ω (em conector BNC), 1 S-Video 1Vpp, 0.3Vpp/75Ω (em conector Mini-Din 4 pinos);• Relação Sinal / Ruído: 60 Db;• Interface de controle RS-232. Marca/modelo de referência: Kramer PIP-400.	6.990,50	20.971,50
24	03	Unid.	KIT 4x MONITOR LCD 4" PARA INSTALAÇÃO EM RACK 19" <ul style="list-style-type: none">• Monitor TFT LCD de 4";• Resolução: 960x234;• Ajuste individual de contraste, brilho e saturação de cor;• Entrada de vídeo composto com conexão de 75 ohms autoterminada;• Entrada auxiliar;• Voltagem: 110v;• 2U de altura padrão rack 19";• Ajuste de inclinação de até 90°;• Detecção automática de sistema de vídeo. Marca/modelo de referência: Datavideo TLM 404H.	7.359,00	29.436,00

TABELÃO DE HONRAS DA CAPITAL
CANDIDATO BORDÃO
LEI 893/93

17 JUL 2012

DOUTOR CARLOS FERREIRA
CUSTAS AUTORIZADO
VILVANO DE MOURA
7.359,00

1040CJ288209



Supremo Tribunal Federal
Secretaria de Administração e Finanças

25	01	Unid.	SELETOR DE ÁUDIO ESTÉREO 16:1 • Entradas: 16 áudio estéreo com terminais destacáveis; • Saídas: 2 áudio estéreo com terminais destacáveis; • Largura de banda de áudio: 100KHz; • Relação Sinal/Ruído: 82dB; • Controle via RS-232 ou RS-485. • Voltagem: 110v Marca/modelo de referência: Kramer VS-1602XL.	3.900,00	3.900,00
26	01	Serviço	SERVIÇO DE INSTALAÇÃO, FORNECIMENTO DE CABOS E INFRA ESTRUTURA	487.000,00	487.000,00
27	01	Turma	TREINAMENTO	10.000,00	10.000,00
28	01	Serviço	OPERAÇÃO ASSISTIDA	20.000,00	20.000,00
VALOR TOTAL (R\$)				513.800,00	513.800,00

2. Declaro que a contratada cumpriu satisfatoriamente as disposições contratuais, observando as especificações técnicas exigidas e dentro do prazo previsto, conforme informação prestada pela Seção de Áudio e Vídeo, da Secretaria das Sessões do Tribunal, constante à fl. 36 do processo administrativo nº 347.794.

Brasília, 3 (de janeiro de 2012.

Edmilson Palma Lima
Secretário de Administração e Finanças Substituto

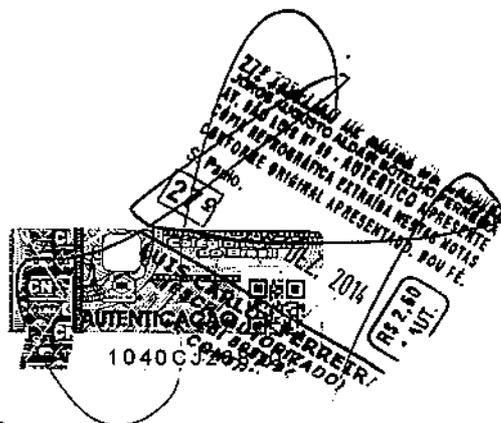

27º TABELIÃO DE NOTAS DA CAPITAL
EMANUEL CÂNDIDO BORDÃO



PRESIDÊNCIA DA REPÚBLICA
SECRETARIA DE DIREITOS HUMANOS
SECRETARIA DE GESTÃO DA POLÍTICA DE DIREITOS HUMANOS

SCS Quadra 9, Lote C, Ed. Parque Cidade Corporate, Torre A, 9º Andar, Brasília - DF, CEP 70.308-200
Telefones: (61) 2025.3776 / 2027.3318, Fax: (61) 2025.9667
Endereço eletrônico: gestao@sdh.gov.br e www.sdh.gov.br

ATESTADO DE CAPACIDADE TÉCNICA – ACT

Ref.: Processo nº 00005.004023/2011-12 e Contrato nº 32/2011

Declaramos para os devidos fins, que a empresa **SEAL TELECOM COMERCIO E SERVICOS DE TELECOMUNICACOES LTDA.**, CNPJ/MF sob o nº. 58.619.404/0001-48, com sede na cidade de São Paulo/SP, Av. Francisco Matarazzo, 1500 – 18º andar – Torre Los Angeles – Barra Funda, São Paulo/SP, CEP nº 05001-100, forneceu à **SECRETARIA DE DIREITOS HUMANOS DA PRESIDÊNCIA DA REPÚBLICA (SDH/PR)**, CNPJ 05.478.625/0001-87, situada a Setor Comercial Sul - B, Quadra 9, Lote C, Edifício Parque Cidade Corporate, Torre A, 10º andar, Brasília, Distrito Federal, Brasil - CEP: 70308-200, equipamentos abaixo descritos, objeto do contrato nº 32/2011, processo nº 00005.004023/2011-12, decorrente do Pregão Eletrônico nº 13/2011.

ITEM	DESCRIÇÃO	QTD
1	PROJETOR MULTIMÍDIA 4.000ANSI WXGA-NATIVO COM ENTRADA HDMI.+ SUPORTE DE TETO	3
23	QUADRO INTERATIVO COM PROJETOR INTEGRADO	1
2	TELA DE PROJEÇÃO MOTORIZADA TENSIONADA 119" (16:9) COM MOLDURA DE ACABAMENTO PARA GESSO	3
27	PROCESSADOR GRÁFICO PARA VIDEOWALL COM CAPACIDADE PARA 4 JANELAS SIMULTÂNEAS	1
28	SERVIDOR GRÁFICO PARA COMPARTILHAMENTO DE DESKTOP	1
29	DISTRIBUIDOR RGBHV 1:3	1
7	PROCESSADOR DE VÍDEO COM PIP	2
8	PROCESSADOR DE VÍDEO QUADVIEW	2
9	ESTAÇÃO PARA LEGENDAGEM	2
35	TELEVISOR LCD 22"	4
10	ENCODER DE VÍDEO SD	2
5	CÂMERA DE VÍDEO PTZ	6
6	CONTROLADOR DE CÂMERA PTZ	2
3	MATRIZ RGBHV 8x8	2
25	VIDEOCONFERÊNCIA FULL HD (1080P) COM LICENÇA MULTIPONTO PARA 4 LOCALIDADES SIMULTÂNEAS	2
13	SISTEMA DE PROCESSAMENTO DIGITAL DE ÁUDIO COM INTERFACE PARA TELEFONE	2
12	SISTEMA DE PROCESSAMENTO DIGITAL DE ÁUDIO	3
14	AMPLIFICADOR DE ÁUDIO MULTICANAL	3
15	MICROFONE GOOSENECK	

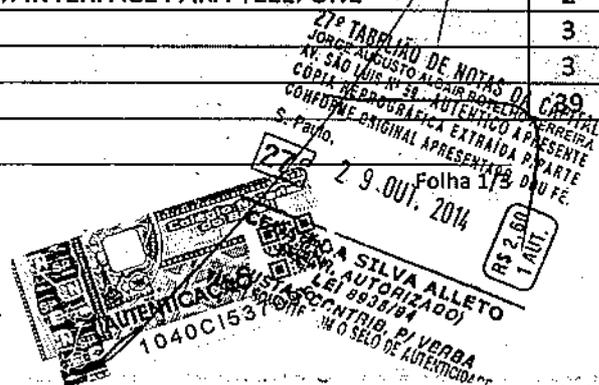



PRESIDÊNCIA DA REPÚBLICA
SECRETARIA DE DIREITOS HUMANOS
SECRETARIA DE GESTÃO DA POLÍTICA DE DIREITOS HUMANOS

SCS Quadra 9, Lote O, Ed. Parque Cidade Corporate, Torre A, 9º Andar, Brasília - DF, CEP 70.308-200

Telefones: (61) 2025.3776 / 2027.3318. Fax: (61) 2025.9667

Endereço eletrônico: gestao@sdh.gov.br e www.sdh.gov.br

41	MICROFONE SEM FIO E RECEPTOR	8
16	MICROFONE AURICULAR SEM FIO E RECEPTOR	4
17	CAIXAS ACÚSTICAS DE TETO	26
20	CENTRAL DE AUTOMAÇÃO E CONTROLE	3
18	TRANSMISSOR FM DE ÁUDIO	2
19	RECEPTOR FM DE ÁUDIO	20
26	PAINEL DE CONTROLE TOUCHSCREEN 9" SEM FIO COM DOCK DE PAREDE	3
37	SWITCH DE ETHERNET GIGABIT L2 24 PORTAS	4
38	CONDICIONADOR DE ENERGIA	6
44	KIT ELETRÔNICO	1
22	SERVIÇO DE INSTALAÇÃO	1
30	TREINAMENTO	1
1	PROJETOR MULTIMÍDIA 4.000ANSI WXGA NATIVO COM ENTRADA HDMI + SUPORTE DE TETO	4
23	QUADRO INTERATIVO COM PROJETOR INTEGRADO	1
2	TELA DE PROJEÇÃO MOTORIZADA TENSIONADA 119" (16:9) COM MOLDURA DE ACABAMENTO PARA GESSO	3
7	PROCESSADOR DE VÍDEO COM PIP	1
8	PROCESSADOR DE VÍDEO QUADVIEW	1
9	ESTAÇÃO PARA LEGENDAGEM	1
35	TELEVISOR LCD 22"	2
10	ENCODER DE VÍDEO SD	1
5	CÂMERA DE VÍDEO PTZ	3
6	CONTROLADOR DE CÂMERA PTZ	1
13	SISTEMA DE PROCESSAMENTO DIGITAL DE ÁUDIO COM INTERFACE PARA TELEFONE	1
14	AMPLIFICADOR DE ÁUDIO MULTICANAL	2
15	MICROFONE GOOSENECK	6
41	MICROFONE SEM FIO E RECEPTOR	5
16	MICROFONE AURICULAR SEM FIO E RECEPTOR	4
17	CAIXAS ACÚSTICAS DE TETO	28
20	CENTRAL DE AUTOMAÇÃO E CONTROLE	1
18	TRANSMISSOR FM DE ÁUDIO	1
19	RECEPTOR FM DE ÁUDIO	20
37	SWITCH DE ETHERNET GIGABIT L2 24 PORTAS	1
38	CONDICIONADOR DE ENERGIA	4

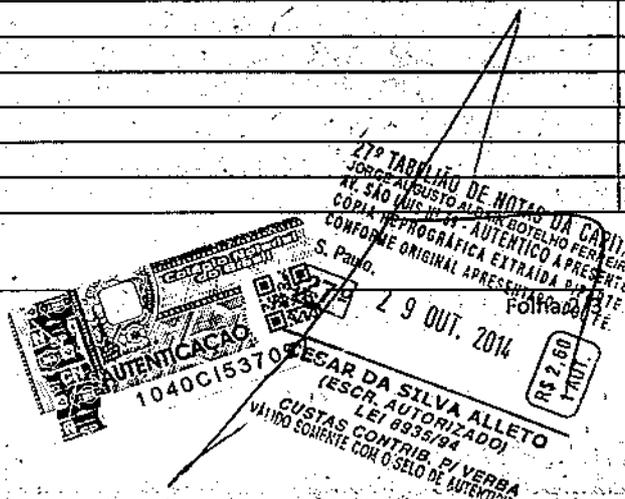



PRESIDÊNCIA DA REPÚBLICA
SECRETARIA DE DIREITOS HUMANOS
SECRETARIA DE GESTÃO DA POLÍTICA DE DIREITOS HUMANOS

SCS Quadra 9, Lote C, Ed. Parque Cidade Corporate, Torre A, 9º Andar, Brasília – DF, CEP 70.308-200
Telefones: (61) 2025.3776 / 2027.3318; Fax: (61) 2025.9667
Endereço eletrônico: gestao@sdh.gov.br e www.sdh.gov.br

4	CONVERSOR DE VÍDEO	2
11	CENTRAL PROCESSADORA DE VÍDEO	1
21	PAINEL CONTROLE ELÉTRICO	3
45	CABINE ACÚSTICA	2
43	MICROFONE	2
24	MISTURADOR ÁUDIO VÍDEO	1

Engenheiro Eletricista Responsável Técnico: Daniel Skitnevsky, Carteira: SP5062034047/D
Anotação de Responsabilidade Técnica: 0720120002175 (registrada em 20/01/2012)
Valor executado: R\$ 1.805.998,02
Vigência do Contrato: 29/12/2011 a 28/12/2012
Emissão da Ordem de Serviço: 07/04/2012
Recebimento definitivo: 30/07/2012

Quaisquer esclarecimentos adicionais, com relação a este atestado, poderão ser obtidos junto ao Sr. Daniel Miranda Pontes Rogerio, Fiscal do Contrato, e-mail: daniel.rogerio@sdh.gov.br, telefone (61) 2027-3882.

Atestamos, ainda, que os equipamentos fornecidos atenderam as condições contratuais, não havendo em nossos registros nenhum fato que desabone sua conduta e responsabilidade em relação às tarefas assumidas.

Brasília/DF, 10 de outubro de 2014.

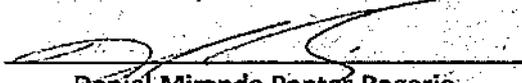
Daniel Miranda Pontes Rogerio
Presidente da comissão de recebimento
e-mail: daniel.rogerio@sdh.gov.br

Gleisson Cardoso Rubin
Secretário de Gestão da Política de Direitos Humanos
e-mail: sgpdh@sdh.gov.br



ATESTADO DE CAPACIDADE TÉCNICA

Atestamos para os devidos fins que a empresa **SEAL TELECOM COMÉRCIO E SERVIÇOS DE TELECOMUNICAÇÕES LTDA**, situada na Rua Francisco Matarazzo nº 1500, 18º andar, Bairro Barra Funda, São Paulo/S.P, CNPJ nº 58.619.404/0001-48, efetuou o fornecimento, de câmeras de monitoramento com instalação, suporte e prestação de serviços de manutenção e garantia para a empresa **FUNDAÇÃO SIDERTUBE**, situado a **AVENIDA OLINTO MEIRELES, 65 - BARREIRO**, com CNPJ nº 17.213.901/0001-64, os equipamentos abaixo discriminados:

Item	P/N	DESCRIÇÃO	MARCA	MODELO	Qd
CÂMERA DOME					
1	SNC-DH160	Câmera Network Minidome CMOS 1/3" HD, peso 1.3kg, ONVIF, IP66, com iluminador IR	SONY CAMERAS		1
2	SNC-DH120	Câmera Network Minidome, Exmor CMOS 1/3" HD, peso 0.7kg, ONVIF, Uso Interno	SONY CAMERAS		1
3	SNV-5010	Network Vandal Resistant Flat Dome, 1/3" 1.3MP, 1/4" Progressive CMOS, H.264, Surface Mount, Video Analytics, 12 VDC/PoE, IP66	SAMSUNG		3
4	SNC-DS60	Câmera Network Minidome CCD 1/4" Exwave PRO, 0.9 lux color & 0.05 lux (P&B), Antivandalismo, 400 linhas de resolução, peso 1,4Kg	SONY CAMERAS		5
CÂMERA BOX					
5	SNC-CS50N	Câmera Network CCD 1/3", Super Exwave, 540 linhas de resolução, 0.4 lux (color) / 0.04 lux (P&B), peso 750 g	SONY CAMERAS		45
5	GSC-17	Suporte interno para câmera, base 9cm, altura 14 cm, Cabeça para fixação metálica, Suporta até 3 kg de carga	GRAVO		45
Câmera PTZ					
6	SNC-RX570NW	Câmera Network CCD 1/4" Exwave HAD, 1 lux (color) / 0.15 lux (P&B), 530 linhas de resolução, peso 2.2kg, Giro Contínuo, 36x Zoom Óptico	SONY CAMERAS		
6	VAL2403	Fonte de Alimentação para câmera PTZ 24VAC/3A	NODAJI		
Software de Gerenciamento					
7	DGFEN1008V6	Sistema Digifort Versão Enterprise para Windows - Sistema base para gerenciamento de 8 câmeras.	DIGIFORT		

2ª TABELA DE NOTAS DA CAPITAL
JOSÉ AUGUSTO ALDABRINO FERREIRA
AV. SÃO LUIS Nº 99 - AUTENTICO A REVERTE
CÓPIA FOTOGRAFICA EXTRAIDA NESTA OPORTUNIDADE
CONFORME ORIGINAL APRESENTADO
S. PAULO, 12 MAR 2015

COLEÇÃO NOTARIAS DO BRASIL
112359
AUTENTICACAO
1040CK288261

7	DGFEN1132V6	Sistema Digifort Versão Enterprise para Windows - Pack para gerenciamento de 32 câmeras adicionais.	DIGIFORT		1
7	DGFEN1116V6	Sistema Digifort Versão Enterprise para Windows - Pack para gerenciamento de 16 câmeras adicionais.	DIGIFORT		1
7	DGFEN1108V6	Sistema Digifort Versão Enterprise para Windows - Pack para gerenciamento de 8 câmeras adicionais.	DIGIFORT		1
Servidor					
8	641354-205	SERVIDOR HP PROLIANT DL160 QUAD-CORE XEON E5606	HP		1
8	635583-B21	Processador adicional 2.13Ghz Quad Core HP E5606 p/ DL180G6 - ADICIONAL	HP		1
8	500672-B21	HP 4GB 2Rx8 PC3-10600E-9 Kit	HP		1
8	507614-B21	HP 1TB SAS 6G SAS 7.2K 3,5" HD	HP		4
8	P73-05132	WINDOWS SVR STD 2008 R2 64 BIT X64 BRAZILIAN 1PK D	Microsoft		1
Estação de Monitoramento					
9	LK672LA#AC4	Z210/Xeon E3-1240 4GB/500GB/DVD+/-RW/NVIDIA Quadro 600/Windows 7 Professional/3-3-3	HP		2
6	A300	Monitor LED Samsung A300 com 18.5", Resolução 1366x768, Contraste Mega DCR 5M : 1 (Static 1000 : 1), Tempo de Resposta de 5 ms e Conexão D- Sub e DVI-D	SAMSUNG		4
6	0413	Adaptador DVI / DisplayPort	Central Cabos		2
Mesa Controladora					
7	DGF-KB1000	Mesa operacional Digifort para utilização nas estações clients de monitoramento. Operação completa do software.	DIGIFORT		2
Switch PoE					
8	JE007A	Switch HPn 24Gigabit Ports +4Gigabit ports SFP	HP		
No-Break 3KVA					
9	SMART1500VA	NO-BREAK ATS SMART 1500VA	ATS		
Rack 44U					
10	52782471	RACK 44UX870MM ACRILICO	Tibix		
10	52785021	Bandeja 4 Pontos 19" 1U x	Tibix		

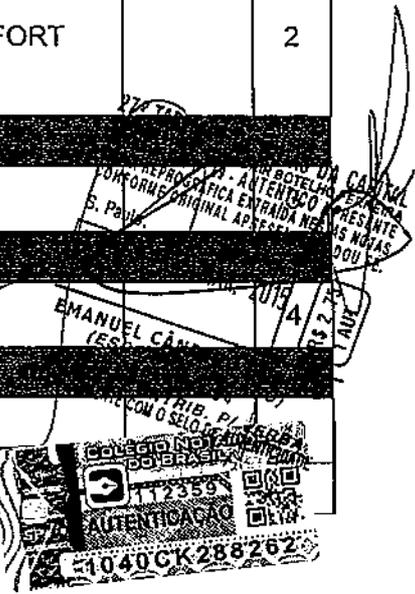

		500 = Fixa		
10	52787001	KIT TETO COM 2 VENTILADOR PRETO	Tibix	1
10	33787351	Guia Cabo Horizontal 19" 1U (Alta Densidade)	Tibix	2
10	62.78.753.1	REGUA COM 12 TOMADAS	Tibix	1
10	52787860	RODIZIO P/ RACK COM TRAVA	Tibix	4
10	52787290	Porca Gaiola METÁLICO + Parafuso Metálico Philips M5x12 (50 unidades)	Tibix	1
Cabeamento de Rede				
11	23420000	Cabo de rede GigaLan Cat.6e U/UTP 23AWG x 4P (metros)	Furukawa	40
11	35050208	Conector Macho RJ-45 p/ cabo de rede Cat.6 (unidade)	Furukawa	4
11	35123604	Patch Cord U/UTP Giganlan cat6 CM T568A - 2,5 metros, azul	Furukawa	6
11	23200109	CABO CAT-5E 24AWGX4P (Rolo 305 metros)	Furukawa	10

Prazo de execução / instalação: 45 DIAS

Responsável Técnico: Engenheiro Eletricista / Daniel Skitnevsky - CREA/SP 5062034047/D

Declaramos que os equipamentos, serviços de instalação e garantia fornecidos, atendem plenamente nossas expectativas, foram entregues dentro dos prazos contratuais.

São Paulo, 21 de DEZEMBRO de 2012.

Guilherme Nunes Diamantino
Coordenador de Suprimentos
FBH - 00511

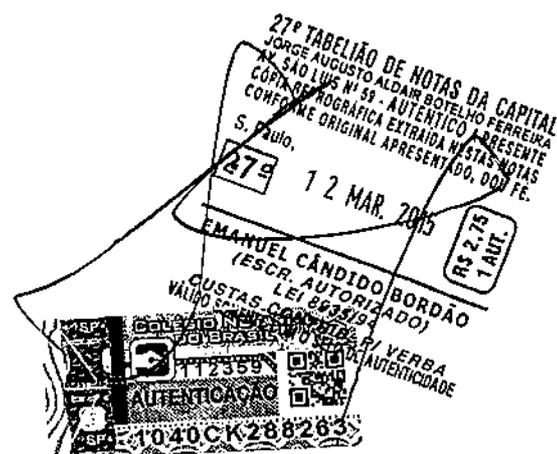

SCHUTZ

SCHUTZ HEADQUARTER OSCAR FREIRE 944
BENQUINHÁ DESAR, 01426-000 SÃO PAULO, SP BRASIL
T + 55 11 3045-9977/3045-9088/4508-1492
WWW.SCHUTZ.COM.BR

ATESTADO DE CAPACIDADE TÉCNICA

Atestamos para os devidos fins que a empresa **SEAL TELECOM COMÉRCIO E SERVIÇOS DE TELECOMUNICAÇÕES LTDA**, situada na Rua Francisco Matarazzo nº 1500, 18º andar, Bairro Barra Funda, São Paulo/S.P, CNPJ nº 58.619.404/0001-48, efetuou o fornecimento, de Vídeo Wall com instalação, suporte e prestação de serviços de manutenção e garantia para a **ZZAB COMERCIO DE CALÇADOS LTDA**, situado a Av. Higienópolis, 638 – Lj 437, São Paulo/SP, CNPJ nº 07.900.208/0014-20, os equipamentos abaixo discriminados:

Item	Descrição	Fabricante	Modelo	Qtd.
1	Monitor de 40 Polegadas LFD Display 11mm	SAMSUNG	400UX-3	9
2	Suporte para TV LCD/Plasma/Led 37 até 60	Brasforma	SBRP300	9
3	Software de gerenciamento	SAMSUNG	LU-400UX-3	9
4	Condicionador de Energia 220V	GR SAVAGE	DMA-2700DSEX	1
5	Câmera VGA, CMOS, H.264 DOME CAMERA WITH 30FPS@704X480	SAMSUNG	SND-1010	6
6	Sistema Base para gerenciamento de câmeras	DIGIFORT	DGFEX1004V6	1
7	Switch 24 portas	TRANSITION	MIL-S2400S	1

Valor do Contrato: R\$ 46.307,68 (quarenta e seis mil trezentos e sete reais e sessenta e oito centavos).

Prazo de execução / instalação: 23/07/2011 à 04/08/2011

Responsável Técnico: Engenheiro Eletrônico: Daniel Skitnevsky - CREA/SP nº 5062034047/D.

Declaramos que os equipamentos, serviços de instalação e garantia fornecidos, atendem plenamente nossas expectativas, foram entregues dentro dos prazos contratuais.

São Paulo, 20 de setembro de 2011.

Belinski
ZZAB COMERCIO DE CALÇADOS LTDA

RESPONSÁVEL: *Yatholir Belinski*

CARGO: *Am. Expansão*

TELEFONE: *11 3061-1756*

27ª TABELÃO DE NOTAS DA CAPITAL
EMANUEL CÂNDIDO BORDÃO
(REG. AUTORIZADO)
Lei 8935/94

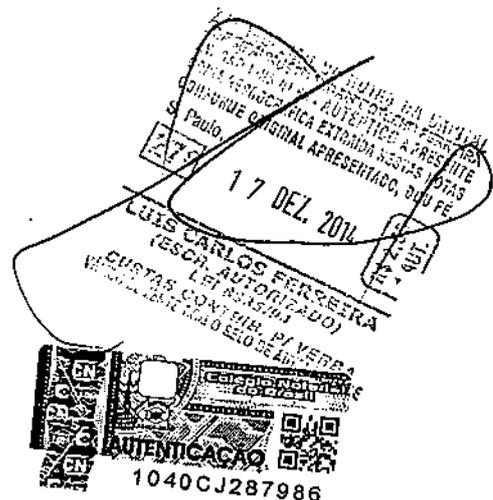

ATESTADO DE CAPACIDADE TÉCNICA

Atestamos, nos termos do art. 30, parágrafo 1º inciso I, da Lei Federal 8.666/93, que a empresa **SEAL TELECOM COMÉRCIO E SERVIÇOS DE TELECOMUNICAÇÕES LTDA**, situada na Av. Francisco Matarazzo, 1500, 18º Andar, Conj. 182, Barra Funda - São Paulo/ SP, CNPJ nº 58.619.404/0001-48, forneceu e instalou para o SEBRAE - Serviço Brasileiro de Apoio às Micro Pequenas Empresas, situado SGAS 604/605 - Módulos 30 e 31 Brasília - DF CEP 70.200-645 CNPJ/MF sob o nº 00.330.845/0001-45 os equipamentos abaixo discriminados:

Objeto: Fornecimento e instalação de Sistema de Áudio e Vídeo para o Salão Nobre, Salas Multiuso e Auditório da nova Sede do SEBRAE Nacional, respeitados os termos, especificações e quantidades constantes do Anexo I - Memorial Descritivo das Especificações do Edital Pregão Presencial nº 57/2010.

Item	Discriminação	Especificação	unid.	Marca	Modelo	Qtde	P. UNIT.	P. TOTAL
1.1	Projektor	Resolução nativa: 1280x800, razão de contraste 3000:1; brilho: 5000lm; potência da lâmpada 330W.	peça	SANYO	PLC-WT500L + LNS-S11	1	29.949,49	29.949,49
1.2	Suporte para Projektor	Suporte para Projektor com capacidade de ajuste de altura e nivelamento horizontal	peça	PROJETELAS	A-SLV20	1	167,51	167,51
1.3	Lift par Projektor	Lift motorizado para embutir projektor no forro de gesso.	peça	PROJETELAS	A-LC62	1	3.210,00	3.210,00
1.4	Tela	Tela de projeção fixa, formato 16:9, com o tamanho de 5,00m de largura e 2,81m de altura, Tecido Matte White.	peça	PROJETELAS	FRAME CUSTOMIZADA	1	4.299,00	4.299,00
	Painel de Conexão de para o Palco	Painel de Conexão de Piso com conexão de áudio balanceado (4), Conector HD15, Conector BNC para Vídeo Composto.	peça	SPERONE	SPE-2703 (CUSTOM)	4	678,00	2.712,00



AUTENTICAÇÃO

1040CD282117

25 OUT 2013
 LUIS CARLOS FERRAZ
 (ESCR. AUT. Nº 1001)
 27º TABELÃO DE NOTAS DA CAPITAL
 JORGE AUGUSTO ALDRIN
 AV. SÃO LUIS Nº 39 - JARDIM PEREIRA
 Cópia REPROGRÁFICA/EXTINTA NESTAS NOTAS
 CONFORME ORIGINAL APRESENTADO, DOU FE.

R\$ 2.50
 1 AUT.



1.6	Conference Mixer	Automixer Digital de 8 canais para microfone, 4 entradas de linha, com ou sem híbrida telefônica, capacidade de crescimento modular, interface de comando gráfico para PC ou RS232 para automação.	peça	BIAMP	NEXIA TC + NEXIA SP	2	11.237,00	22.474,00
1.7	Microfones de Bastão	Microfone de Bastão, supercardióide.	peça	SHURE	Beta58A	8	447,00	3.576,00
1.8	Microfones de Bastão Wireless	Microfone de Bastão, cardióide, wireless UHF com pelo menos 6 canais de transmissão.	peça	SHURE	SLX24/SM58	2	3.048,00	6.096,00
1.9	Microfones de Lapela Wireless	Microfone de Lapela, cardióide, wireless, UHF com pelo menos 6 canais de transmissão.	peça	SHURE	PGX14/85	2	2.285,00	4.570,00
1.10	Microfones Head Set Wireless	Microfone para operadores tipo HeadSetwireless, UHF com pelo menos 6 canais de transmissão.	peça	SHURE	SLX14/WH30	2	3.353,00	6.706,00
1.11	Microfone Gooseneck wireless	Microfone tipo gooseneck, cardióide com frequência de resposta 50hz - 17khz, com haste flexível	peça	SHURE	SLX Series Basic Wireless Gooseneck Microphone Kit (H5 / 518 - 542 MHz)	2	4.993,00	9.986,00
1.12	Caixas Acústicas Ativas	Com woofer no mínimo 8 " e transdutor de alta frequência, resposta de frequência entre 50Hz e 20KHz, impedância nominal de 8 ohms, Sensibilidade de SPL 100 dB a 102 dB (1W/1m), potência do amplificador entre 300W e 400W.	peça	SELENIUM	SPM-1202A	6	2.615,00	15.690,00
	Subwoofer Ativo	Subwoofer Ativo duplo (Dois alto-falante de 12 polegadas), amplificação de 800W, com SPL máximo entre 120 dB e 130dB, resposta de frequência entre 40 e 120Hz	peça	EAW	SBX220	2	7.778,00	15.556,00

[Handwritten signature]

27º TABELÃO DE NOTAS DA CAPITAL
 VONCE AUGUSTO ALVES BOTELHO PEREIRA
 N. SÃO LUIS N. 39 - AUTENTICAÇÃO PRESENTE
 COMFORME ORIGINAL EXIBIDA NESTAS NOTAS
 S. Paulo, 27 de OUT 2013

279
 CARLOS FERREIRA
 COSTAS C. L. M. OTORIN
 VALIDE SOLICITE C...

1040CD282125

1040CD282125

1.14	Monitor de Retorno de Áudio Ativo	Com conexão Speakon. Resposta de frequência (-3 dB) 2: 50Hz - 20kHz; Dispersion 80° horiz. e 55° vert.; Sensibilidade Alto-falantes (1W / 1m): 100 dB; Max. Calc. SPL Output: 133 dB @ 1m; Amplificador c/ 300 W a 400 W RMS @ 8 Ohms; Conector: Speakon NL4	peça	ELECTRO VOICE	ZXA5-90ZB	2	8.358,00	16.716,00
1.15	Conversor/Transmissor de Sinal de Áudio e Vídeo Composto	Conversor de Sinal de Áudio Estéreo e Vídeo Composto para cabo UTP	peça	KRAMER	711N	4	487,00	1.948,00
1.16	Conversor de Sinal de Áudio e Vídeo VGA	Conversor de Sinal de Áudio e Vídeo de VGA + L/R não Balanceado para RGBHV+Áudio L/R Balanceado	peça	KRAMER	VP-100A	4	1.651,00	6.604,00
1.17	Receptor/Conversor de Sinal de Áudio e Vídeo Composto	Conversor de Sinal de Vídeo UTP para Áudio Estéreo e Vídeo Composto	peça	KRAMER	712N	4	487,00	1.948,00
1.18	Câmeras	Câmeras PTZ com captação por três CCD's com resolução mínima de 470 linhas de TV, conexão de vídeo componente ou RGB e portas de comando RS232.	peça	SONY	BRC-300 + BR8K301	3	15.658,00	46.974,00
1.19	Joy Stick	Joy Stick para Comando das Câmeras	peça	SONY	RM-BR300	1	4.210,00	4.210,00
1.20	Conversor/Transmissor de sinal de vídeo componente	Conversor de sinal de vídeo componente para cabo UTP	peça	KRAMER	TP-41	3	487,00	1.461,00
1.21	Receptor/Conversor de Sinal de Vídeo componente	Conversor de sinal em cabo UTP para vídeo componente	peça	KRAMER	TP-42	3	487,00	1.461,00
1.22	Câmera de Documentos	Câmera de Documentos com resolução mínima de 1024 x768 pixels e conexão HD15	peça	MEGA-POWER	MVP-800	1	7.589,00	7.589,00

[Handwritten signature]



 1040CD282126

27º TABELÃO DE NOTAS DA CAPITAL
 JORGE AUGUSTO ALLENZOR BOTELHO PEREIRA
 Nº. SÃO LUIS Nº 51 - AUTENTICO A PRESENTE
 CÓPIA REPRODUZIDA EXTRAÍDA NESTAS NOTAS
 CONFONE ORIGINAL X REPRODUZIDO, DOU FE.

S. Paulo, 07 de Junho de 2013
 S. Paulo, 07 de Junho de 2013
 S. Paulo, 07 de Junho de 2013

S. Paulo, 07 de Junho de 2013
 S. Paulo, 07 de Junho de 2013

S. Paulo, 07 de Junho de 2013
 S. Paulo, 07 de Junho de 2013

SEBRAE

1.23	Conversor de Sinal DVI-I para RGBHV	Equipamento para conversão de sinal DVI-I para RGBHV com scaler para saída de sinais RGBHV, RGBS, RGsB, RGBcVs e Vídeo Componente no padrão NTSC 3.58, NTSC 4.43, PAL, SECAM..	peça	GEFEN	EXT-DVI-2-RGBSS	1	1.369,00	1.369,00
1.24	Conversor de Sinal RGBHV para DVI-I	Equipamento para conversão de sinal RGBHV para DVI-I com scaler para entradas de sinais RGBHV, RGBS, RGsB, RGBcVs e Vídeo Componente no padrão NTSC 3.58, NTSC 4.43, PAL, SECAM e saída em DVI-I	peça	GEFEN	EXT-VGA-2-DVISP	1	1.506,00	1.506,00
1.25	Conversor de Sinal S-vídeo para Vídeo Composto	Equipamento para conversão de sinal S-vídeo para Vídeo Composto com detecção automática para os sistemas de cor (NTSC3.58, NTSC 4.43, PAL (B, G, H, I, D, N SECAM (B, G, H, D, K, K1, L).	peça	KRAMER	401C	1	436,00	436,00
1.26	Conversor de Sinal Vídeo Composto para S-vídeo	Equipamento para conversão de sinal Vídeo Composto para S-vídeo com detecção automática para os sistemas de cor (NTSC 3.58, NTSC 4.43, PAL (B, G, H, I, D, N, M), SECAM (B, G, H, D, K, K1, L).	peça	KRAMER	401DN	1	436,00	436,00
1.27	Processador de Anotações sobre Conteúdo Multimídia	Processador de anotações sobre conteúdo multimídia utilizando monitor touchscreen.	peça	AMX	TPI-PRO-DVI (FG2275-114)	1	21.199,00	21.199,00
1.28	Monitor de Vídeo Touchscreen	Monitor de vídeo touchscreen com porta VGA (HD-15F) e porta USB ou rede proprietária para integração com Processador de Anotações sobre Conteúdo Multimídia	peça	ELO TOUCH	3220L	1	8.414,00	8.414,00
		Conversor de sinal VGA para cabo UTP.	peça	KRAMER	PT-110	1	473,00	473,00
		Conversor de sinal em cabo UTP para VGA	peça	KRAMER	PT-120	1	509,00	509,00



272 TABELÃO DE NOTAS DA CAPITAL
 AV. SÉBASTIÃO ALVES, 151 - JARDIM BOTELHO PRIMEIRO
 C. P. 11.151-900 - JARDIM BOTELHO A PARALELA
 RECEPTOR/CONTROLEADOR DE TRÁFICO DE VEÍCULOS
 DE SINAL VERDE
 2013
 RE-2.58
 1 AUT.

2

SEBRAE

1.30	Conversor/Transmissor de sinal USB	Conversor de sinal USB 2.0/1.1/1.0 para cabo UTP	peça	GEFEN	EXT-USB-MIDI	1	958,00	958,00
1.31	Receptor/Conversor de sinal USB	Conversor de sinal de cabo UTP para USB 2.0/1.1/1.0	peça	GEFEN	EXT-USB-MIDI	1	958,00	958,00
1.32	Monitor de Retorno de Vídeo	Monitor de retorno de vídeo para o palco com conexão VGA (HD-15F) e conexão Vídeo Composto em suporte móvel com rodízio. Tamanho entre 32 e 42 polegadas Resolução mínima: 1024 x 768 pixels; Painel de LCD Matriz Ativa	peça	AOC + ELG	L32W831 + ELG SPL06	1	4.495,00	4.495,00
1.33	Distribuidor de Vídeo RGBHV	Distribuidor de Vídeo RGBHV Ativo com uma (1) entrada e quatro (4) saídas.	peça	KRAMER	VM-1055	1	2.288,00	2.288,00
1.34	Blue Ray Player	Blue Ray Player	peça	SONY	BDP-S370	1	1.046,00	1.046,00
1.35	Switcher Matriz VGA/RGBHV + Audio 16x8	Switcher Matriz VGA/RGBHV + audio com 16 entradas e 8 Saídas com porta RS232 para Controle.	peça	KRAMER	VP-1608	1	9.988,00	9.988,00
1.36	Switcher Matriz Vídeo Componente 8x8	Switcher matriz vídeo componente com 8 entradas e 8 saídas, com porta RS232 para controle	peça	KRAMER	VS-88HC	1	9.266,00	9.266,00
1.37	Switcher Matriz Vídeo Composto + Audio 16x8	Switcher Matriz Vídeo Composto + áudio com 16 entradas e 8 Saídas, com porta RS232 para Controle.	peça	KRAMER	VS-162AV	1	9.974,00	9.974,00
1.38	Switcher Matriz HDSDI 8x4	Switcher Matriz HDSDI para 8 entradas e 4 saídas.	peça	KRAMER	V5-88HD	1	13.861,00	13.861,00
1.39	Painel de Conexão de Parede para Captação	Painel de Conexão de Parede com conexão de áudio balanceado (4), 2 Conectores HDSDI.	peça	SEAL	CUSTOM	3	581,00	1.743,00
	Scaler de Vídeo	Scaler de Vídeo com entradas Vídeo Composto, S-Vídeo, Vídeo Componente para RGBHV, DVI e HDMI.	peça	KRAMER	VP-437XL	1	3.328,00	3.328,00

27º TABELÃO DE NOTAS DA CAPITAL
 JORGE AUGUSTO ALDAN HOTEL NO PARANÁ
 Nº SÃO LUIS Nº 91 / AUTENTICO A PRESENTE
 Cópia reprográfica estranha destas notas
 conforme original, a ser entregue, dou 10.
 S. Paulo,
 25 de Maio de 2013
 LUIS CARLOS FERREIRA
 PRES. AUTO.
 CUSTAS LEI Nº 11.033/06
 AUTENTICAÇÃO
 1040CD282128

A

SEBRAE

1.41	Monitor de Vídeo	Monitor para preview de imagens com tamanho entre 26 e 32 polegadas, com conexões de vídeo composto, HD15, DVI e porta de controle RS232 ou IR.	peça	LG	26LD330	2	1.977,00	3.954,00
1.42	Base de Automação	Base de Controle dos Equipamentos e Integração dos Sistemas com Portas de Controle pro IR, IP, RS232, Relés, Contatos I/O.	peça	AMX	NI-4100 + PSN4.4 + ABS	1	7.323,00	7.323,00
1.43	Painel LCD Touchscreen	Painel LCD entre 10 e 12" de diagonal, Touchscreen com interface gráfica para controle dos equipamentos e recursos da Sala.	peça	AMX	NXT-CV10 + PSN4.4F	1	11.466,00	11.466,00
1.44	Painel LCD Touchscreen Wireless	Painel LCD entre 10 e 12" de diagonal Touchscreen. wireless com interface gráfica para controle dos equipamentos e recursos da sala.	peça	AMX	NXT-CV10 + PSN4.4 + NXA-WC80211G/CF	1	12.006,00	12.006,00
1.45	Access Point	Access Point WiFi para comunicação com Painel LCD Touch Screen	peça	AMX	NXA-WAP250G	2	770,00	1.540,00
1.46	Módulo de Controle de Iluminação	Módulo de Controle de Iluminação 4 canais com interface para reator de lâmpada fluorescente.	peça	AMX	RE-DM4	4	1.734,00	6.936,00
1.47	Condicionador de AC	Condicionador e Protetor contra surtos de AC	peça	PANAMAX	M5400-PM	3	3.590,00	10.770,00
1.48	Rack 44U	Rack 44U para acondicionamento dos equipamentos	peça	NETPLUS	RACK 19" 44U	2	4.362,00	8.724,00
1.49	Conjunto de cabos, conectores e todos os acessórios necessários para instalação do sistema.	Conforme discriminação constante do memorial descritivo	peça	SEAL	DIVERSOS	1	329.603,00	329.603,00
SUBTOTAL - AUDITORIO (CDN)								698.472,00

A

279
 LUIS CARLOS FERREIRA
 CURADOR GERAL
 24/07/2013
 24 2.50
 1 AUT.

RECEBIMOS DE NOTAS DA CAPITAL
 JOÃO GUSTAVO ALBANI FERREIRA
 AV. SÃO CARLOS N. 51 - AUTENTICO A PRESENTE
 CÔPIA REPRODUZIDA EXATAMENTE NAS NOTAS
 CONFORME ORIGINAL PRESENTADO, 300 R\$.
 S. Paulo

2.1	Projektor	Projektor com uma lente de projeção, resolução mínima 1280x800 Pixels, Brilho entre 3000 a 4000 lumens, entradas HD15, Vídeo Componente e Vídeo Composto, e conexão RS232 para controle por automação.	peça	EPSON	POWERLITE 1925	1	9.304,00	9.304,00
2.2	Suporte para Projektor	Suporte para Projektor com capacidade de ajuste de altura e nivelamento horizontal.	peça	PROJETELAS	A-SLV20	1	167,00	167,00
2.3	Lift para Projektor	Lift motorizado para embutir projetor no forro de gesso.	peça	PROJETELAS	A-LC62	1	3.210,00	3.210,00
2.4	Tela Elétrica Retrátil	Tela Elétrica Retrátil, formato 16:9, com o tamanho da diagonal visual de 133", Tecido Matte White com acionamento por controle remoto ou relé.	peça	PROJETELAS	133E1WS	1	2.730,00	2.730,00
2.5	Conversor de Sinal S-vídeo para Vídeo Composto	Equipamento para conversão de sinal S-vídeo para Vídeo Composto com detecção automática para os sistemas de cor (NTSC 3.58, NTSC 4.43, PAL (B, G, H, I, D, N, M), SECAM (B, G, H, D, K, K1, L).	peça	KRAMER	401C	1	436,00	436,00
2.6	Conversor de Sinal Vídeo Composto para S-vídeo	Equipamento para conversão de sinal Vídeo Composto para S-vídeo com detecção automática para os sistemas de cor (NTSC 3.58, NTSC 4.43, PAL (B, G, H, I, D, N, M), SECAM (B, G, H, D, K, K1, L).	peça	KRAMER	401DN	1	436,00	436,00
		30 (trinta) microfones de mesa gooseneck; comprimento da haste: 501,7mm; resposta de frequência: 50 a 17.000hz, padrão polar: cardióide.	peça	BEYERDYNAMIC	MCS 50 + ACESSÓRIOS	1		
		UNIDADE DE CONTROLE DE MICROFONES	peça	BEYERDYNAMIC	MCS 50/32	1	49.513,00	49.513,00
		ESTAÇÃO DE MICROFONE TIPO PRESIDENTE	peça	BEYERDYNAMIC	MCS 523	1		

A

27º TABELÃO DE NOMAS DA CAPITAL
 JORGE AUGUSTO ALDINI DE OLIVEIRA
 AV. SÃO LUIS Nº 51 - (11) 5013-1000
 CONFORME ORIGINAL AUTENTICADO, 000 PR.

25/08/2013

25/08/2013

1040CD282123

SEBRAE

2.17	Caixas Acústicas	Instalação em forro de gesso, com alto-falante entre 6 e 8 polegadas e transdutor de alta frequência, resposta de frequência entre 50Hz e 20KHz, impedância nominal de 8 ohms, sensibilidade 89 a 90 dB (SPL 1W/1m), para potência nominal de 50 a 90W,	peça	PROJEKT	PK RT 100	8	251,00	2.008,00
2.18	Switcher Matriz RGBHV mais áudio 16x8	Switcher Matriz RGBHV mais áudio balanceado (L/R) com 16 entradas e 8 Saídas, com porta RS232 para Controle.	peça	KRAMER	VP-1608	1	9.988,00	9.988,00
2.19	Switcher Matriz Vídeo Composto mais áudio 16x8	Switcher Matriz Vídeo Composto mais áudio balanceado (L/R) com 16 entradas e 8 Saídas, com porta RS232 para Controle.	peça	KRAMER	VS-162AV	1	9.974,00	9.974,00
2.20	Switcher Matriz Vídeo Componente mais áudio 4x4	Switcher Matriz Vídeo Composto mais áudio (L/R) com 4 entradas e 4 Saídas, com porta RS232 para Controle.	peça	AMIX	AVS-PL-0404-345	1	2.443,00	2.443,00
2.21	Interface de Conexão de Mesa A/V	Interface de conexão para mesa com os conectores Vídeo RGB (2 x HD15) e Conector de Áudio Estéreo (2 x P2) para o Computador.	peça	CONFERECE	ZB-1	3	610,00	1.830,00
2.22	Interface de Conexão de Mesa	Interface de conexão para mesa com os conectores Rede Estruturada (6xRJ45), e seis (6) tomadas de alimentação (2P+ T)	peça	CONFERECE	ZB-1	5	610,00	3.050,00
		ilha de edição sendo, CPU com placas específicas de captação e software de edição de áudio e vídeo e hardware para geração de mídia física com Blue Ray, DVD, CD.	peça	HP + SONY + BLACKMAGIC	Sony Vegas Pro 9 Video Editing Software for Windows + Blackmagic Design Intensity Pro + Workstation HP Z600 (WY629L8) + Gravador de Blu-ray HP SATA 16X (AR482AA)	1	15.510,00	15.510,00



1040CD282132

27º TABELÃO DE NOTAS DA CAPITAL
JOSÉ AUGUSTO ALDAS
AY SÃO LUIS Nº 50
CÓPIA REPRODUZIDA EM UMA ÚNICA VESTIDA NOTAS
BANFOME ORIGINAL APRESENTADO. 000 FÉ.
Luis
Sistema de gravação e edição de vídeo e imagem
5 OUT 2005
CARTÃO AUTORIZADO
VALDO SOARES JUNIOR
R\$ 2,50
1 AUT.

[Handwritten signature]

SEBRAE

2.24	Monitor de Vídeo	Monitor para preview de imagens com tamanho entre 26 e 32 polegadas, com conexões de vídeo composto, HD15, DVI e porta de controle RS232 ou IR.	peça	LG	26LD330	1	1.977,00	1.977,00	
2.25	Base de Automação	Base de Controle dos Equipamentos e Integração dos Sistemas com Portas de Controle pro IR, IP, RS232, Relés, Contatos I/O.	peça	AMX	NF-3100 + PSN4.4 + ABS	1	5.434,00	5.434,00	
2.26	Painel LCD Touchscreen Wireless	Painel LCD entre 10 e 12" de diagonal, Touchscreen com interface gráfica para controle dos equipamentos e recursos das Salas.	peça	AMX	NXT-CV10 + PSN4.4 + NXA-WC80211G/CF	2	12.006,00	24.012,00	
2.27	Access Point	Access Point WiFi para comunicação com Painel LCD Touch Screen	peça	AMX	NXA-WAP250G	2	770,00	1.540,00	
2.28	Switch de Rede	Switch de rede Ethernet 10/100/1000 com 8 portas RJ45 e porta (RJ45) de configuração e controle.	peça	DLINK	DGS-3200-10	1	1.977,00	1.977,00	
2.29	Módulo de Controle de Iluminação	Módulo de Controle de Iluminação 8 canais com interface para reator de lâmpada fluorescente.	peça	AMX	RE-DM4	2	1.734,00	3.468,00	
2.30	Condicionador de AC	Condicionador e Protetor contra surtos de AC	peça	PANAMAX	M5400-PM	5	3.590,00	17.950,00	
2.31	Rack 44U	Rack 44U para acondicionamento dos equipamentos	peça	NETPLUS	RACK 19" 44U	2	4.362,00	8.724,00	
2.32	Conjunto de cabos, conectores e todos os acessórios necessários para instalação do sistema.	Conforme discriminação constante do memorial descritivo	peça	SEAL	DIVERSOS	1	368.380,00	368.380,00	
SUBTOTAL - SALÃO NOBRE									625.380,00

A

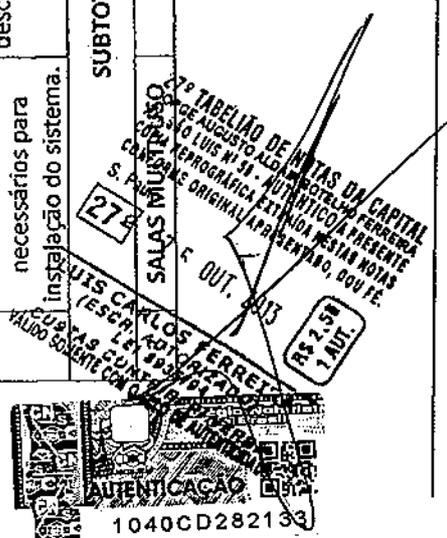
 TABELIÃO DE NOTAS DA CAPITAL
 AUGUSTO ALMEIDA PEREIRA
 RUA LUIS XI 58 - AUTENTICAÇÃO PRESENTE
 CARRA TERROGRAFICA EXTENSA NOTAS
 ORIGINAL APRESENTADO, DUPLI
 SALAS MÚLTIPLO
 279
 S. PAULO
 27/08/2013
 CARLOS FERRETTI
 RESERVA DE NOTAS
 VALOR SOLICITE COM O
 R\$ 2.500
 1 AUT

1040CD282133

3.1	Projetor	Projetor com uma lente de projeção, resolução mínima 1280x800 Pixels, Brilho entre 3000 a 4000 lumens, entradas HD15, Vídeo Componente e Vídeo Composto, e conexão RS232 para controle por automação.	peça	EPSON	POWERLITE 1925	4	9.304,00	37.216,00
3.2	Conversor/Transmissor de Sinal de Vídeo RGBHV, Vídeo Composto e RS-232	Equipamento com conversor de Sinal de Vídeo RGBHV, Vídeo Composto e Comando RS232 "Two Way" para cabo UTP	peça	KRAMER	TP-125 + 705xl	8	1.647,00	13.176,00
3.3	Receptor/Conversor de Sinal de Vídeo RGBHV, Vídeo Composto e RS-232 com portas de relé	Receptor/conversor de sinal de vídeo RGBHV, Vídeo Composto e RS232 com portas de relé	peça	KRAMER	TP-126 + 706xl	8	1.647,00	13.176,00
3.4	Suporte para Projetor	Suporte para Projetor com capacidade de ajuste de altura e nivelamento horizontal.	peça	PROJETELAS	A-5LV20	8	167,00	1.336,00
3.5	Lift para Projetor	Lift motorizado para embutir projetor no forro..	peça	PROJETELAS	A-1C62	8	3.210,00	25.680,00
3.6	Tela Elétrica Retrátil	Tela Elétrica Retrátil, formato 16:9, com o tamanho da diagonal visual de 106", Tecido Matte White com acionamento por controle remoto.	peça	PROJETELAS	106E1WS	8	2.024,00	16.192,00
3.7	Câmeras PTZ	Câmeras PTZ com captação por três CCD's com resolução mínima de 470 linhas de TV, conexão de vídeo composto ou RGB e portas de comando RS232.	peça	SONY	BRC-300 + BRBK301	4	15.658,00	62.632,00
3.8	Conversor/transmissor de sinal de vídeo composto	Conversor de sinal de vídeo composto para cabo UTP.	peça	KRAMER	705xl	4	411,00	1.644,00
	Receptor/conversor de sinal de vídeo composto	Conversor de sinal de vídeo em cabo UTP para vídeo composto.	peça	KRAMER	706xl	4	411,00	1.644,00
	Joystick para controle das câmeras PTZ	Joystick para controle das câmeras PTZ com porta de comando RS232/RS422.	peça	SONY	RM-BR300	1	4.210,00	4.210,00

A



1040CD282134

2013
 RECEBIMOS DA NOTAS DA CANTIL
 R\$ 2.000,00
 1 AUI.
 RECEBIMOS DA NOTAS DA CANTIL
 R\$ 2.000,00
 1 AUI.
 RECEBIMOS DA NOTAS DA CANTIL
 R\$ 2.000,00
 1 AUI.

3.12	Blue Ray Player	Blue Ray Player	peça	SONY	BDP-S370	1	1.046,00	1.046,00
3.13	Câmara de Documentos	Câmara de Documentos com resolução mínima de 1024 x768 pixels e conexão HD15	peça	MEGA-POWER	MVP-800	2	293,00	586,00
3.14	Conversor de Sinal DVI-I para RGBHV	Equipamento para conversão de sinal DVI-I para RGBHV com scaler para saída de sinais RGBHV, RGBS, RGsB, RGBcvs e Vídeo Componente no padrão NTSC 3.58, NTSC 4.43, PAL, SECAM.	peça	GEFEN	EXT-DVI-2-RGBSS	4	997,00	3.988,00
3.15	Conversor de Sinal RGBHV para DVI-I	Equipamento para conversão de sinal RGBHV para DVI-I com scaler para entradas de sinais RGBHV, RGBS, RGsB, RGBcvs e Vídeo Componente no padrão NTSC 3.58, NTSC 4.43, PAL, SECAM e saída em DVI-I.	peça	GEFEN	EXT-VGA-2-DVISP	2	1.095,00	2.190,00
3.16	Conversor de Sinal S-vídeo para Vídeo Composto	Equipamento para conversão de sinal S-vídeo para Vídeo Composto com detecção automática para os sistemas de cor (NTSC 3.58, NTSC 4.43, PAL (B, G, H, I, D, N, M), SECAM (B, G, H, D, K, K1, L).	peça	KRAMER	401C	2	436,00	872,00
3.17	Conversor de Sinal Vídeo Composto para S-vídeo	Equipamento para conversão de sinal Vídeo Composto para S-vídeo com detecção automática para os sistemas de cor (NTSC 3.58, NTSC 4.43, PAL (B, G, H, I, D, N, M), SECAM (B, G, H, D, K, K1, L).	peça	KRAMER	401DN	2	436,00	872,00
3.18	Conference Mixer	Equipamento com no mínimo 12 canais de áudio de entrada e 8 canais de saída balanceados, mais quatro entradas auxiliares.	peça	BIAMP	NEXIA TC + NEXIA SP	3	11.237,00	33.711,00
3.19	Amplificador de Sinal	Amplificador multicanal de quatro canais, potência entre 30 e 75W RMS, 8 ohms, com sensor de sinal de entrada para acionamento.	peça	BIAMP	MCA 8050 + TDT50(x4)	2	3.508,00	7.016,00

2

279
CONFERENCE MIXER
AMPLIFICADOR
5.720g
27.5 OUT
2013
LUIS CARLOS FERREIRA
10/10/2013
1 AUL.
2.50
1 AUL.

279 TABELÃO DE NOTAS DA CAPITAL
 Para ajuste ao PROTOCOLO FISCAL
 Nº 410/LUIS FERREIRA
 PARA REPRODUÇÃO AUTENTICAÇÃO DAS NOTAS
 CONFORME ORIGINAL APRESENTADO, 500 R\$.
 AUTENTICACAO

3.20	Microfones de Bastão	Microfone de Bastão, supercardióide.	peça	SHURE	Beta58A	8	782,00	6.256,00				
3.21	Microfones de Bastão Wireless	Microfone de Bastão, cardióide, wireless, UHF com pelo menos 6 canais de transmissão.	peça	SHURE	SLX24/SMS8	8	3.150,00	25.200,00				
3.22	Microfones de Lapela Wireless	Microfone de Lapela, cardióide, wireless, UHF com pelo menos 6 canais de transmissão.	peça	SHURE	PGX14/85	2	2.103,00	4.206,00				
3.23	Microfones Head Set Wireless	Microfone para operadores tipo Head Set, UHF com pelo menos 6 canais de transmissão.	peça	SHURE	SLX14/WH30	2	3.465,00	6.930,00				
3.24	Caixas Acústicas	Instalação em forro, com alto-falante entre 6 e 8 polegadas e transdutor de alta frequência, resposta de frequência entre 50Hz e 20KHz, impedância nominal de 8 ohms, sensibilidade 89 a 90 dB (SPL 1W/1m), para potência nominal de 50 a 90W,	peça	PROJEKT + SANKYA	PK RT 100 + STL50	32	335,00	10.720,00				
3.25	Switcher Matriz RGBHV mais áudio 16x16	Switcher Matriz RGBHV mais áudio balanceado (L/R) com 16 entradas e 16 Saídas, com porta RS232 para Controle.	peça	AMX	AVS-OP-1616-567SD	1	29.765,00	29.765,00				
3.26	Switcher Matriz Vídeo Composto mais áudio 16x16	Switcher Matriz Vídeo Composto mais áudio balanceado (L/R) com 16 entradas e 16 Saídas, com porta RS232 para Controle.	peça	KRAMER	VS-162AV	1	9.974,00	9.974,00				
3.27	Switcher Matriz Vídeo Composto 6x4	Switcher Matriz Vídeo Composto com 6 entradas e 4 Saídas, com porta RS232 para Controle.	peça	KRAMER	VS-606xl	1	3.179,00	3.179,00				
3.28	Switch de Rede	Switch de rede Ethernet 10/100/1000 com 16 portas RJ45 e porta (RJ45) de configuração e controle.	peça	DLINK	DG5-3100-24	1	2.530,00	2.530,00				
		Painel de conexão para piso com os conectores Vídeo Composto (1 RCA), Áudio Estéreo (2 X RCA), Conector HD15, Conector P2 Estéreo para o Áudio do Computador.	peça	SPERONE	SPE-2703 (CUSTOM)	8	678,00	5.424,00				

279

 PAINEL 5 OUT 2015

3.30	Painel de Conexão	Painel de conexão para piso com os conectores Áudio Balanceado (2 xLR) e Rede Estruturada (2 x RJ45).	peça	SPERONE	SPE-2703 (CUSTOM)	8	678,00	5.424,00
3.31	Painel de Conexão	Painel de conexão para piso com os conectores de quatro tomadas de alimentação (2P + T).	peça	SPERONE	SPE-2703 (CUSTOM)	8	678,00	5.424,00
3.32	Conversor de Sinal de Áudio e Vídeo VGA	Conversor de Sinal de Áudio e Vídeo de VGA + L/R não Balanceado para RGBHV + Áudio L/R Balanceado	peça	KRAMER	VP-100A	8	1.651,00	13.208,00
3.33	Conversor de Sinal de Áudio	Conversor de Sinal de Áudio L/R não Balanceado para Áudio L/R Balanceado	peça	KRAMER	482XL	8	611,00	4.888,00
3.34	Controle Remot RF	Controle Remoto com painel LCD touchscreen com interface gráfica para controle dos equipamentos e recursos das Sala.	peça	AMX	MVP-5150	8	9.250,00	74.000,00
3.35	Base de Automação	Base de Controle dos Equipamentos e Integração dos Sistemas com Portas de Controle pro IR, IP, RS232, Relés, Contatos I/O.	peça	AMX	NI-3100 + PSN4.4 + ABS	2	5.434,00	10.868,00
3.36	Access Point	Access Point WiFi para comunicação com Controle remoto RF	peça	AMX	NXA-WAP250G	9	770,00	6.930,00
3.37	Painel LCD Touchscreen Wireless	Painel LCD entre 10 e 12" de diagonal, Touchscreen com interface gráfica para controle dos equipamentos e recursos das salas com recurso recepção de vídeo via streaming via rede.	peça	AMX	NXT-CV10 + PSN4.4 + NXA-WC80211G/CF	1	12.006,00	12.006,00
3.39	Streamer de Vídeo	Streamer de Vídeo para transmissão de imagem das câmeras para o painel LCD touchscreen wireless.	peça	VIEWCAST	NIAGARA 2100	1	20.447,00	20.447,00
	Módulo de Controle de Iluminação	Módulo de Controle de Iluminação 8 canais com interface para reator de lâmpada fluorescente.	peça	AMX	RE-DM4	8	1.734,00	13.872,00
	Condicionador de Energia	Condicionador e Protetor contra surtos de AC	peça	PANAMAX	M5400-PM	11	3.590,00	39.490,00



1040CD282130

TARELÃO DE NOTAS DA CAPITAL
 JOSE AUGUSTO LOPES FERREIRA
 Nº 365 LUIZ NI LO JA TENCICO A PRESENTE
 Cópia autenticada em toda e qualquer
 conformidade com o original apresentado, dev se.
 02/07/2013
 RS 2.59
 1 JUL.

SEBRAE

3.42	Rack 44U	Rack 44U para acondicionamento dos equipamentos	peça	NETPLUS	RACK 19" 44U	2	4.362,00	8.724,00
3.43	Conjunto de cabos, conectores e todos os acessórios necessários para instalação do sistema.	Conforme discriminação constante do memorial descritivo	-	SEAL	DIVERSOS	1	174.496,00	174.496,00
SALAS MULTI-USO								721.148,00
TOTAL GERAL								2.045.000,00

- Valor do Contrato: R\$ 2.045.000,00
- Número do Contrato: 294/2010
- Engenheiro Eletricista Responsável Técnico: Daniel Skitnevsky, Carteira: SP5062034047/D
- Período de execução: 29/09/2010 a 26/10/2011.

Declaramos que não consta em nossos arquivos nada que possa desaboná-lo em sua idoneidade técnica ou comercial.

Brasília, 11 de abril de 2012.

Sílvia Almeida
Gerente Adjunta

SEBRAE - UARI - Unidade Assessoria Institucional

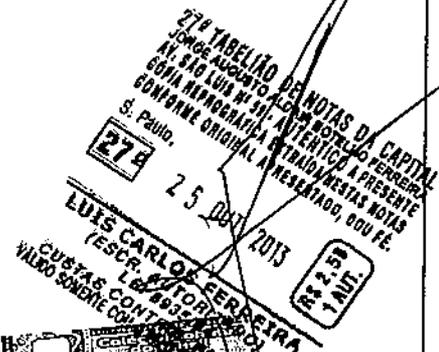



Certidão de Acervo Técnico - CAT
Resolução No. 1.025, de 30 de outubro de 2009

CREA-SP

CAT COM REGISTRO DE ATESTADO
2620150002645
Atividade concluída

CERTIFICAMOS, em cumprimento ao disposto na Resolução no. 1.025, de 30 de outubro de 2009, do Confea, que consta dos assentamentos deste Conselho Regional de Engenharia e Agronomia do Estado de São Paulo - CREA-SP, o Acervo Técnico do profissional DANIEL SKITNEVSKY referente à(s) Anotação(ões) de Responsabilidade Técnica - ART, abaixo discriminada(s):

Profissional: DANIEL SKITNEVSKY
Registro: 5062034047-SP RNP: 2607613310
Título Profissional: Engenheiro Eletricista

Número ART: 92221220130595570 . Tipo de ART: OBRA OU SERVIÇO Registrada em: 16/05/2013Baixada em: 18/03/2015
Forma de Registro: INICIAL
Participação Técnica: INDIVIDUAL
Empresa Contratada: SEAL TELECOM COMÉRCIO E SERVIÇOS DE TELECOMUNICAÇÕES LTDA

Contratante: COMPANHIA METROPOLITANA DE SAO PAULO - METRO CNPJ: 62.070.362/0001-06
RUA AUGUSTA No.: 1626
Complemento: Bairro: CERQUEIRA CESAR
Cidade: São Paulo UF: SP CEP: 01304001 . PAIS: BRASIL
Contrato: 406.122.770-1 Celebrado em: 12/12/2012
Vinculado à ART:
Valor do Contrato: R\$ 3.345.847,84 Tipo de contratante: PESSOA JURÍDICA DE DIREITO PÚBLICO

Endereço da Obra/serviço: RUA DIVERSOS LOCAIS No.:
Complemento: DIVERSAS LINHAS DA CIA DO METROPOLITANO DE SP..... Bairro: PARAÍSO

Cidade: São Paulo UF: SP CEP: 04001000 . PAIS: BRASIL
Data de início: 04/01/2013 Conclusão Efetiva: 03/01/2014 Coordenadas Geográficas:
Finalidade: OUTRO
Proprietário: CPF/CNPJ:

Atividade Técnica: 1) Execução, Instalação, Equipamentos, Eletrônicos, 260,00 unidade. 2) Execução, Monitoramento, Equipamentos, Eletrônicos, 260,00 unidade.....

Observações

INST. DE EQUIPAMENTOS DE MONITORAÇÃO ELETRONICA DAS BILHETERIAS DA LINHAS 1, 2, 3, E 5, DA CIA DO METRO DE SP.....

Informações Complementares

O atestado está registrado apenas para atividades técnicas constantes da ART, desenvolvidas de acordo com as atribuições do profissional na área da Engenharia Elétrica.....

CERTIFICAMOS, finalmente, que se encontra vinculado à presente Certidão de Acervo Técnico - CAT, o(s) documento(s) contendo 2 folha(s), expedido pelo contratante da obra/serviço, a quem cabe a responsabilidade pela veracidade e exatidão das informações nele constantes.

Certidão de Acervo Técnico No.2620150002645
18/03/2015 13:21:49
3yUAIUIGJsUxB630

Lucyara Rodrigues Pereira
METEOR, Lucyara Rodrigues Pereira
CREASP Nº 5062926719
Chefe da UGI *de* em exercício

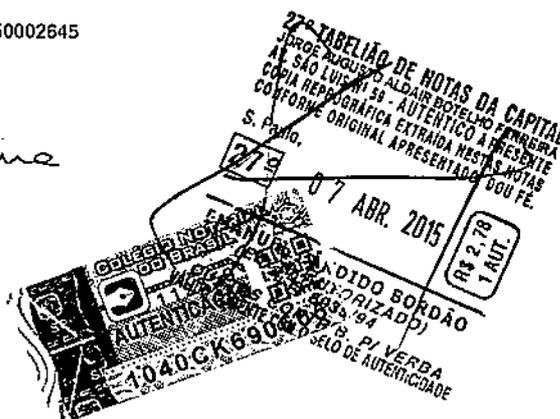

A CAT à qual o atestado está vinculado é o documento que comprova o registro do atestado no CREA.

A CAT à qual o atestado está vinculado constituirá prova da capacidade técnico-profissional da pessoa jurídica somente se o responsável técnico indicado estiver ou venha a ser integrado ao seu quadro técnico por meio de declaração entregue no momento da habilitação ou da entrega das propostas.

A CAT é válida em todo território nacional.

A CAT perderá a validade no caso de modificação dos dados técnicos qualitativos e quantitativos nela contidos, bem como de alteração da situação do registro da ART.

A autenticidade e a validade desta certidão deve ser confirmada no site do CREA-SP (www.creasp.org.br).

A falsificação deste documento constitui crime previsto no Código Penal Brasileiro, sujeitando o autor à respectiva ação penal.





AT. DO 012/15

ATESTADO DE CAPACIDADE TÉCNICA

Atestamos, para os devidos fins, que a empresa SEAL TELECOM COMÉRCIO E SERVIÇOS DE TELECOMUNICAÇÕES LTDA., com sede em São Paulo - SP, na Av. Francisco Matarazzo, nº 1500 - 18º andar - Conjunto 182, inscrita sob o CNPJ nº 58.619.404/0001-48, executou os serviços em conformidade com o especificado abaixo:

CONTRATO Nº: 4061227701

OBJETO: Prestação de Serviços de Fornecimento e Instalação de Equipamentos de Monitoração Eletrônica das Bilheteiras das Linhas 1-Azul, 2-Verde, 3-Vermelha e 5-Lilas da Companhia do Metropolitano de São Paulo - METRÔ.

VIGÊNCIA CONTRATUAL: 12/12/2012 à 11/01/2014
 VIGÊNCIA DOS SERVIÇOS: 04/01/2013 à 03/01/2014
 (Contrato concluído com atraso, sendo encerrado em 31/12/14).



VALOR DO CONTRATO: R\$ 3.345.847,84 (três milhões, trezentos e quarenta e cinco mil, oitocentos e quarenta e sete reais e oitenta e quatro centavos), DATA BASE: 01/10/12.

DESCRIBÇÃO DOS SERVIÇOS REALIZADOS
 O PRESENTE DOCUMENTO É PARTE INTEGRANTE DA CERTIDÃO DE ACERVO TÉCNICO EXPEDIDA NESTA DATA PELO CREA-SP SOB Nº 26.2015000.7645

DESCRIÇÃO	São Paulo, 18.03.15	QTDE	UNIDADE
TELECOMUNICAÇÕES	Sonia Maria Allhemán Agente Administrativo - Reg. 3009 UDI - Custo		
FORNECIMENTO E INSTALAÇÃO DE CÂMERA DE CFTV, TECNOLOGIA IP ALIMENTAÇÃO.		260	pc
FORNECIMENTO E INSTALAÇÃO DE SWITCH, 24 PORTAS, COM TECNOLOGIA POE.		66	pc
FORNECIMENTO E INSTALAÇÃO DE GRAVADOR DIGITAL DE IMAGENS (DVR).		66	pc
FORNECIMENTO E INSTALAÇÃO DE CONJUNTO DE TECLADO E MOUSE.		66	cj
FORNECIMENTO E INSTALAÇÃO DE MONITOR DE CFTV.		66	pc
FORNECIMENTO E INSTALAÇÃO DE EQUIPAMENTO DE FORNECIMENTO ININTERRUPTO DE ENERGIA (NO-BREAK).		66	pc
FORNECIMENTO E INSTALAÇÃO DE APLICATIVO.		1	cj
FORNECIMENTO E LANÇAMENTO DE CABO DE REDE LOCAL CAT-6, 4 PARÊS 24 AWG.		15.000	m
FORNECIMENTO E INSTALAÇÃO DE ELETRODUTOS DE INÍCIO DIAM 3/4 POLEGADA EXPOSTO.		1540	06 m
FORNECIMENTO E LANÇAMENTO DE CABO DE FIBRA ÓPTICA MONOMODO 750V # 2.5mm2.		100-400	10
FORNECIMENTO E INSTALAÇÃO DE PATCH PANEL CABR, 24 PORTAS.		52	pc

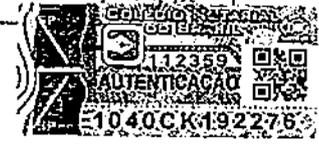
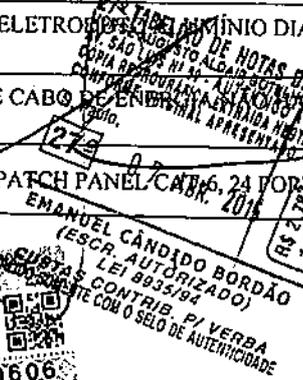

Rua Augusta, 1.626 - CEP 01304-902 - Cerqueira Cesar - Fax (11) 3283-5228 - Tel (11) 3283-7711 - São Paulo - SP - CNPJ nº 62.070.362/0001-06 - Inscrição Estadual Nº 104.970.186.113 - São Paulo - SP - CREA-SP SOB Nº 0620150001645

FORNECIMENTO E INSTALAÇÃO DE PLUG RJ45 CAT 6.	São Paulo, 18/02/15	32	pc
FORNECIMENTO E INSTALAÇÃO DE PATCH CORD UTP CAT 6.	Sonia Maria Altheman Agente Administrativo - Rbg. 3000 UBI - Oeste		
REMANEJAMENTO / REMOÇÃO DE INTERFERÊNCIAS ELÉTRICAS.			gl
FORNECIMENTO DE CÂMERA DE CFTV, TECNOLOGIA IP ALIMENTAÇÃO POE (SOBRESSALENTE).		26	pc
FORNECIMENTO DE SWITCH, 24 PORTAS, COM TECNOLOGIA POE (SOBRESSALENTE).			pc
FORNECIMENTO GRAVADOR DIGITAL DE IMAGENS - DVR (SOBRESSALENTES).			pc
FORNECIMENTO DE CONJUNTO DE TECLADO E MOUSE (SOBRESSALENTE).	CR7A-SP		pc
FORNECIMENTO DE MONITOR DE CFTV (SOBRESSALENTE).		7	pc
FORNECIMENTO DE EQUIPAMENTO DE FORNECIMENTO DE ININTERRUPTO DE ENERGIA - NO BREAK (SOBRESSALENTE).		7	pc
TREINAMENTOS		gl	-
DOCUMENTAÇÃO TÉCNICA INSTALAÇÕES TELEFONIA.		gl	-

Responsável Técnico: Engenheiro Eletricista Daniel Skitnevsky CREA nº 5062034047/D e CPF nº 321.174.528-92

O presente atestado consolida e substitui integralmente todos os anteriores a presente data referente ao contrato aqui apontado.

São Paulo, 23 de fevereiro de 2015.

OFICIAL DE REG. CIVIL DAS PES. NAT. 9.º SUBDISTRITO VILA MARIANA - SP

Bel. João Baptista Martelletto - Oficial

PRACA OSWALDO CRUZ, 39 - PARAISSÓPOLIS - CEP: 04004-070 - TEL: 3059-2211 / 3059-0469

RECONHECIDO POR SEMELHANÇA A FIRMAS E VALOR ECONOMICO DE: (11)

WILMAR FRATINI, 2 de março de 2015.

São Paulo, 23 de março de 2015 - 15:37

Em teste por SEMELHANÇA da verdade.

WILMAR FRATINI
CREA 0601574925
Gestor do Contrato

LEO BORGES
ROBERTO FIGORATTI FILHO
Gerente de Operações

EMANUEL BORDADO BORDADO
12/02/2015
1040 CK 6906 13

MAURICIO RUIBRO
Esc. Oficial

20 TABELA DE NOTAS DA CAPITAL
RECONHECIDO POR SEMELHANÇA A FIRMAS E VALOR ECONOMICO DE:
MARIO FIGORATTI FILHO
Sao Paulo, 03 de março de 2015.
Em teste por SEMELHANÇA da verdade.

APRILIO ROBERTO DANJA - MARCELO R.S. CRUZ - ALFREDO R. S. CRUZ
Total: R\$ 4,75
VALIDO SOMENTE COM SELO DE AUTENTICIDADE
Carimbo: 9336 Selo(s): 444011-AA

EMANUEL BORDADO BORDADO
CUSTAS Lei 866
06 MAR 2015
1040 CK 192278

SELO DE NOTAS DA CAPITAL



ATESTADO DE CAPACIDADE TÉCNICA

Atestamos para os devidos fins, que a Empresa SEAL TELECOM COMÉRCIO E SERVIÇOS DE TELECOMUNICAÇÕES LTDA, CNPJ nº 58.619.404/0001-48, Inscrição Estadual nº 148.954.770.113, localizada à Av. Francisco Matarazzo nº 1500, 18º andar, Conjunto 182, Barra Funda, São Paulo/SP, presta serviços de fornecimento de equipamentos, instalação e implantação (configuração, testes e ajustes em produção) de Sistema de Vigilância Eletrônica CFTV IP, para captação, geração, visualização, gravação digital e armazenamento de imagens, a ser instalado nas dependências do edifício onde se localiza a Diretoria de Infraestrutura e Operações da Superintendência de Tecnologia da Informação da Secretaria de Estado de Fazenda de Minas Gerais - DIO/STI/SEF/MG, incluindo manutenção e suporte técnico, através do Contrato nº 1900010468, firmado com a SECRETARIA DE ESTADO DE FAZENDA DE MINAS GERAIS, situada na Cidade Administrativa - Rodovia Prefeito Américo Gianetti nº 4001, Bairro Serra Verde, Ed. Gerais, 6º andar, CEP: 31.630, Belo Horizonte/MG, conforme abaixo:

Item	Descrição	Marca / Modelo	Quant.	Preço Unit. (R\$)	Preço Total (R\$)
1	Câmera IP PoE Fixa com Caixa de Proteção - TIPO I	AXIS / P3364-VE 12MM + Iluminador IR 20 - 30 m para dome	1	9.000,00	9.000,00
2	Câmera IP DOME PoE Fixa - TIPO II	AXIS / P3364-V 12MM + Iluminador IR 20 - 30 m para dome	14	8.000,00	112.000,00
3	Câmera IP DOME PoE Fixa - TIPO III	AXIS / P3363-V 12MM + Iluminador IR 20 - 30 m para dome	6	6.000,00	36.000,00
4	Câmera IP DOME PoE Fixa - TIPO IV	AXIS / P3364-V 12MM	1	5.000,00	5.000,00
5	Câmera IP DOME PoE Fixa - TIPO V	AXIS / P3363-V 12MM	2	3.000,00	6.000,00
6	Licença permanente de software NVR/IP Network Video Recorder 30 câmeras	DIGIFORT / DGFEN1008V6 + DGFEN1116V6 + DGFEN1104V6 + DGFEN1102V6	1	12.500,00	12.500,00
7	Serviços de instalação, configuração, testes e ajustes em produção de toda solução de CFTV/IP contratada neste lote, inclusive garantia (contemplando suporte/manutenção de hardware e suporte/atualização de software) e repasse tecnológico para servidores da SEF/MG.	SEAL TELECOM	1	67.722,00	67.722,00
8	Switch L2 PoE 24 portas, conforme detalhamento das especificações contidas nos Anexos I e II deste edital	HP / V1905-24-PoE (part number JD992A)	4	1.900,00	7.600,00
VALOR GLOBAL				R\$ 255.822,00	

- Engenheiro Eletricista Responsável Técnico: Daniel Skitnevsky, Carteira: SP5062034047/D
- Valor Contratual: R\$ 255.822,00
- Período de execução: 25/10/2012 a 10/01/2013

Declaramos que não existem fatos que desabonem à Contratada, até a presente data

Belo Horizonte, 18 de junho de 2013.

SORAYA NAIFAH FERREIRA

Diretora da Superintendência de Tecnologia da Informação - STI
Secretaria de Estado de Fazenda de Minas Gerais

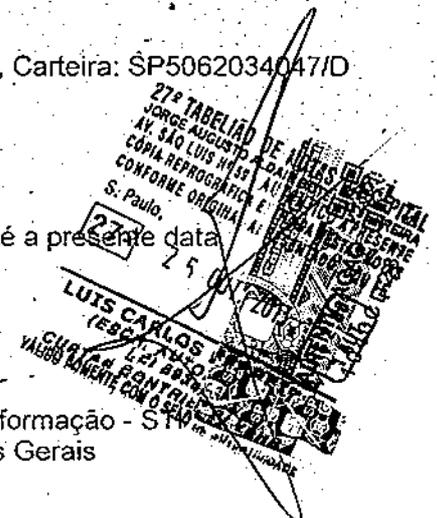

ATESTADO DE CAPACIDADE TÉCNICA

Atestamos para os devidos fins, que a Empresa SEAL TELECOM COMÉRCIO E SERVIÇOS DE TELECOMUNICAÇÕES LTDA., CNPJ nº 58.619.404/0001-48, Inscrição Estadual nº 148.954.770.113, localizada à Av. Francisco Matarazzo nº 1500, 18º andar, Bairro Barra Funda, São Paulo/SP, foi contratada através do Pedido de Compra nº 19.010684/2011 decorrente do Pregão Eletrônico URRS nº 003/2010 cujo objeto foi a contratação de serviços, com fornecimento dos materiais abaixo discriminados, para instalação de sistema de segurança de monitoramento eletrônico, para as dependências da Dataprev/RS, abrangendo o seguinte cronograma:

Fornecimento e instalação dos equipamentos: De 16.01.2012 a 20.04.2012;
 Testes de acompanhamento do sistema: De 21.04.2012 a 20.05.2012;
 Assistência técnica de manutenção preventiva e/ou corretiva: De 20.04.2012 a 19.04.2013.

DISCRIMINAÇÃO DOS SERVIÇOS:

Item	Descrição	Quant	Marca	Modelo	Valor unit. hardware (R\$)	Valor unit. Software (R\$)	Valor total
1	Projeto Executivo	1	Seal Telecom	Seal Telecom	-	7.000,00	7.000,00

2. Instalação:

2.1	Servidor de Gerenciamento	1	HP	DL 360 G7 + Fonte redundante 460W (part number 503298-B21) + HP 148GB 6G SAS 10K 2,5 In DP (part number 507125-B21)+ Cache para controladora P410 258MB (part number 462068-B21)	10.000,00	-	10.000,00
2.2	Estação de Trabalho	1	HP	Z200 (Core i3-550/4GB/320GB/DVD+/-RW/ATI V 3800 512 MB/Windows 7 Professional - Part Number XV 090LA#AC4)	6.000,00	-	6.000,00
2.3	Monitor Color 17"	2	SAMSUNG	P2470HN	630,00	-	1.260,00
2.4	Monitor Color 32"	1	SAMSUNG	SMT-3222	3.000,00	-	3.000,00
2.5	Câmera Mini Dome	15	SONY	SNC-DF80N	3.000,00	-	45.000,00

Unidade Regional do Rio Grande do Sul
 Rua General Câmara, 365, 4º ao 8º andar, Porto Alegre - RS.
 CEP 90.010-230 Tel.: (0xx51) 3455-4090

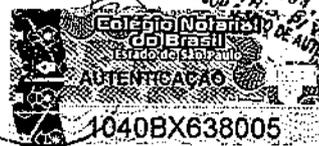

2.6	Software de Gerenciamento de Imagens	1	DIGIFORT	DGFEN1008V6 + DGFEN1108V6	-	10.000,00	10.000,00
2.7	Teclado de comando c/joystick	3	SONY	IPDESKTOPUSB	3.001,00	-	9.003,00
2.8	Switch 24 portas	2	3COM/HP	3CRS42G-24P-91	3.500,00	-	7.000,00
2.9	Storage 30 dias (com HD)	2	SEAGATE	ST320005LSA10G-RK	10.000,00	-	20.000,00
2.10	Rack	1	TIBIX	Rack Padrão	3.009,74	-	3.009,74
3	Ajustes/Teste/As Built	1	Seal Telecom	Seal Telecom	-	40.000,00	40.000,00

4. Treinamento:

4.1	Durante a implantação do sistema	1	Seal Telecom	Seal Telecom	-	4.000,00	4.000,00
-----	----------------------------------	---	--------------	--------------	---	----------	----------

VALOR GLOBAL (R\$) 165.272,74
BDI (19,71%) R\$32.575,26
VALOR GLOBAL (R\$) 197.848,00

Engenheiro Responsável Técnico do Contrato:

DANIEL SKITNEVSKY – ENGENHEIRO ELETRICISTA
CREA Nº 5062034047/D
CPF Nº 321.174.528-92

Declaramos que não existem fatos que desabonem à Contratada, até a presente data.

Porto Alegre, 27 de Abril de 2012.

Marilene Zago
 Ger. Divisão de Atendimento e Relacionamento
 DRST

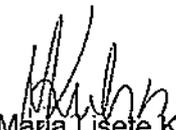
Maria Lisete Kuhn
 Gerente da Unidade Regional
 URRS

Unidade Regional do Rio Grande do Sul
 Rua General Câmara, 365, 4º ao 8º andar, Porto Alegre – RS.
 CEP 90.010-230 Tel.: (0xx51) 3455-4090



Ats SA GPS/3190

ATESTADO DE CAPACIDADE TÉCNICA

O Serviço Social do Comércio – Sesc –, inscrito no CNPJ sob nº 03.667.884/0001-20, Inscrição Estadual nº 147.414.850.110, com sede nesta Capital na Avenida Álvaro Ramos, nº 991, atesta, para os devidos fins e a quem possa interessar, que a empresa Seal Telecom Comércio e Serviços de Telecomunicações Ltda., com sede na Avenida Francisco Matarazzo, nº 1500 – 18º andar – cj. 182 – 05001-100 – São Paulo – SP, prestou serviços de fornecimento, montagem e instalação, incluindo cabos, acessórios e conectorização de equipamentos de áudio e vídeo, em atendimento às Unidades Santana, Vila Mariana e Santo Amaro, conforme listagem abaixo:

Unidade Santana: PP 104/2012 – Contrato nº 6957 – Vigência 26/11/2012 a 24/2/2014						
Item	Descrição	Quant.	Marca	Modelo	Valor unitário (R\$)	Valor total (R\$)
Equipamentos						
1	Console de áudio	1	Yamaha	PM5DRHV2	243.487,17	243.487,17
	Fonte de alimentação	2	Yamaha	PW800W	11.683	23.366,10
	Cabos	2	Yamaha	PLS120	2.346,93	4.693,86
	Lampadas gooseneck	2	Yamaha	LA1L	290,00	580,00
	Case	1	N Case	CUSTOM	1.947,00	1.947,00
2	Console de áudio	1	Yamaha	M7CL-48 V3	87.893,68	87.893,68
	Placa de expansão	1	Yamaha	MY8-AT	1.328,21	1.328,21
	Meter bridge	1	Yamaha	MBM7CL	2.346,93	2.346,93
	Lampadas gooseneck	1	Yamaha	LA1L	2.916,96	2.916,96
	Case	1	Novacase	CUSTOM	1.180,00	1.180,00
3	Direct box passivo	4	Whirlwind	DIRECT-JT	984,84	3.939,36
4	Direct box ativa	5	BSS	AR133	368,94	1.844,70
5	Microfone tipo 1	7	Shure	BETA 98H/C	697,56	4.882,92
6	Microfone tipo 2	8	Shure	SM57-LC	386,08	3.088,64
7	Microfone tipo 3	4	Shure	BETA 57A	522,26	2.089,04
8	Microfone tipo 4	8	AKG	SM57-LC	1.402,18	11.937,44
9	Microfone tipo 5	4	AKG	C518M	1.749,70	6.998,80
10	Microfone tipo 6	4	AKG	C519M	1.749,70	6.998,80
11	Microfone tipo 7	3	Neumann	C411/L	628,20	1.884,60
12	Microfone tipo 8	4	Shure	KM184-M	4.925,36	19.701,44
13	Microfone tipo 9	1	Shure	BETA 52A	687,42	687,42
14	Microfone tipo 10	1	Shure	BETA 87A	6059,74	6.059,74

mp



Unidade Santana: PP 104/2012 – Contrato nº 6957 – Vigência 26/11/2012 a 24/2/2014						
Item	Descrição	Quant.	Marca	Modelo	Valor unitário (R\$)	Valor total (R\$)
15	Microfone tipo 11	2	Sennheiser	MD421-II	2.201,76	4.403,52
16	Microfone tipo 12	1	AKG	D112	871,86	871,86
17	Sistema de microfone de mão sem fio	2	Shure	UR24S/BETA58-G1	10.278,67	20.557,34
18	Microfone para analisador	1	Beyerdynamic	MM-1	887,14	887,14
19	Medidor de pressão sonora	1	Minipa	MSL-1310	618,16	618,16
20	Pré-amplificador	2	Presonus	DIGIMAX FS	2.000,10	4.000,20
21	Caixa acústica tipo 1	4	Meyer Sound	UPA-2P	18.717,46	74.869,84
22	Suporte para US da caixa acústica tipo 1 em pedestal	4	Meyer Sound	MSMP-UPA COM BMB200K	405,64	1.622,56
23	Caixa subwoofer	2	Meyer Sound	USW-1P	14.921,82	29.843,64
24	Kit de microfones	1	Shure	PDGMK6-XLR	1.641,40	1.641,40
25	Conjunto de amplificador para contrabaixo e acessórios	1	Gallien Krueger	800RB/115RBH 410RBH + CASES	14.929,78	14.929,78
26	Conjunto de amplificador para guitarra e acessórios	1	Fender	TWIN AMP + CASE	8.418,33	8.418,33
27	Conjunto de bateria completo	1	Pearl	FZH725/790/ CXP-3	3.691,34	3.691,34
28	No breack para console de audio	2	APC	SUA1500RM2u-BR	2.901,42	5.802,84
29	Rack case para fontes e no breack	2	Ncase	CUSTOM	1.298,00	2.596,00
30	Pedestal para microfones	60	Rtmv	PSU0080	93,81	5.628,60
31	Console digital de audio	1	Yamaha	01V961	7.825,97	7.825,97
32	Case para console digital de audio	1	Ncase	CUSTOM	567,00	567,00
33	Equalizador gráfico	4	Bss	FCS-966	1.694,00	6.776,00
34	Rack tipo case para equalizadores	1	Ncase	CUSTOM	1.298,00	1.298,00
35	Caixa acustica tipo 2	6	JBL	EON515	2.885,00	17.310,00
36	Pedestal para caixa acustica	10	Onstage	LS-S7770	550,50	5.505,00
37	Central de distribuição	1	Master -AC	MP 080B	12.412,00	12.412,00
Cabos e conectores						
87	Cabos e conectores	1				0,00
Serviços						
88	Montagem, instalação e conectorização	1				
Total dos Equipamentos (R\$)					7.660.000,00	7.660.000,00
Valor Total (R\$)					7.660.000,00	7.660.000,00

exp.

279
 ENANUEL CARDOSO BORDÃO
 OAB/SP 11.141
 CUSTAS CONTÁBIL (LEI 8630/94)
 1.660.000,00
 660.000,00

Lote 2 – Unidade Vila Mariana – PP 026/2013 – Contrato nº 8256 – Vigência 14/8/2013 a 13/5/2014							
Item	Descrição	Quant.	Marca	Modelo	Marca / Modelo Proposto	Valor unitário (R\$)	Valor total (R\$)
Equipamentos							
1	Amplificador de guitarra tipo 1	2	Roland	JC-20	Ratificado	7.238,71	14.477,42
2	Amplificador de guitarra tipo 2	2	Fender	TWIN REVERB	Ratificado	7.395,62	14.791,24
3	Amplificador de guitarra tipo 3	2	Roland	KC-50	Ratificado	2.053,28	4.106,56
4	Amplificador p/ contra baixo	2	Gallien Krueger	700 RB II	Ratificado	3.131,55	6.263,10
5	Bateria completa	2	Pearl	FZH725	Ratificado	3.547,09	7.094,18
6	Cabo de energia	2	Yamaha	PLS120	Ratificado	2.383,98	4.767,96
7	Caixa Acústica 1x115rbh	2	Gallien Krueger	115RBH	Ratificado	3.343,45	6.686,90
8	Caixa acústica 4x410rbh	2	Gallien Krueger	410RBH/4	Ratificado	4.968,09	9.936,18
9	Caixa acústica amplificada com tripé tipo 1	3	JBL	EON510	JBL/EON510	3.048,23	9.144,69
10	Caixa acústica amplificada com tripé tipo 2	4	JBL	EON515XT	JBL/EON515 XT	3.694,22	14.776,88
11	Caixa acústica amplificada para front and under-balcony	5	Meyer Sound	UPM-2P	Ratificado	10.432,43	52.162,15
12	Caixa acústica from and under-balcony fill	2	Meyer Sound	UPM-1P	Ratificado	10.432,43	20.864,86
13	Caixa acústica monitor amplificada fechada	20	Meyer Sound	UM-1P	Ratificado	23.400,53	468.010,60
14	Caixas acústicas amplificadas para PA	18	Meyer Sound	M'ELOIDE	Ratificado	29.703,46	534.662,28
15	Caixas acústicas para PA amplificadas	8	Meyer Sound	MINA	Ratificado	21.842,91	174.743,28
16	Camera de video controlada remotamente	1	Sony	EVID 100 PTZ	SONY/EVID 100 PTZ	4.186,01	4.186,01
17	Case para amplificador do contrabaixo	2	Nova Case	TIPO A	Ratificado	2.375,25	4.750,50
18	Case p/ caixas acústicas do contra baixo	4	Nova Case	TIPO A	Ratificado	5.011,00	20.044,00

cup.

Av. Álvaro Ramos, 991 – CEP 03331-000

Tel.: + 55 11 2607-8000 – Fax: + 55 11 2607-8080 – sescs

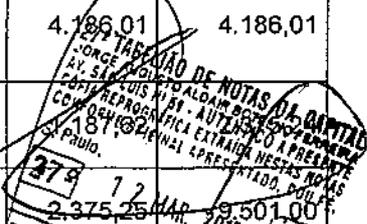

379 12 MAR 2015
 2.375,25
 5.011,00

1040 CK 2891 172

Lote 2 – Unidade Vila Mariana – PP 026/2013 – Contrato nº 8256 – Vigência 14/8/2013 a 13/5/2014							
Item	Descrição	Quant.	Marca	Modelo	Marca / Modelo Proposto	Valor unitário (R\$)	Valor total (R\$)
19	Case para console digital	2	Nova Case	Tipo C	Ratificado	1.833,83	3.667,66
20	Case para o amplificador de guitarra	6	Nova Case	Tipo A	Ratificado	1.054,89	6.329,34
21	Case para stage box de 16ru	2	Nova case	Conforme especificação	NOCASE/CUSTOM	2.290,10	4.580,20
22	Case tipo baú	2	Nova case	Tipo C	NOCASE/TIPO C	1.309,88	2.619,76
23	Cases	2	Softcase	START	SOFTCASE/START	960,58	1.921,16
24	CD/MP3 player	5	Tascam	CD-200	TASCAM/CD-200	1.146,60	5.733,00
25	Central de distribuição de energia de 10 kva	2	Master	MP125T (COM CR 5150 – Rabicho trifásico Cabos 35mm ² 10m Plug Specon 150A fêmea)	MP125T (COM CR 5150 – Rabicho trifásico Cabos 35mm ² 10m Plug Specon 150A fêmea)	27.877,65	55.755,30
26	Central de intercomunicação	2	Telex	SPS2001	Ratificado	3.145,31	6.290,62
27	Console de áudio	3	Yamaha	MG124CX	YAMAHA/MG124CX	1.453,96	4.361,88
28	Console de áudio digital	1	Yamaha	CL3	Ratificado	51.800,86	51.800,86
29	Console digital de áudio	2	Yamaha	CL5	Ratificado	74.581,30	149.162,60
30	Controlador	1	Telemetrics	CPITVD300	TELEMETRICS/CPITVD300	6.101,47	6.101,47
31	Direct box ativo	12	Bss	AR133	Ratificado	667,55	8.010,60
32	Direct box passivo	20	Whirlwind	DIRECT-JT	Ratificado	905,59	18.111,80
33	Distribuidor de vídeo 1:2	1	Kramer	VP-200K	KRAMER/VP-200K	550,15	550,15
34	Equalizador gráfico	8	Bss	FCS-966	Ratificado	2.772,52	22.180,16
35	Estação de cinto	9	Telex	BP1002	Ratificado	1.293,67	11.643,03
36	Fone de ouvido	11	Telex	PH-1	Ratificado	902,98	9.948,18
37	Fone de ouvido stereo	4	Akg	K 171 MK II	AKG/K171MKII	236,48	945,92
38	Fonte de alimentação	2	Yamaha	PW800W	Ratificado	273,00	546,00
39	Garras especiais	20	Latin percussion	LP592A	Ratificado	147,56	2.951,20



sup

Lote 2 – Unidade Vila Mariana – PP 026/2013 – Contrato nº 8256 – Vigência 14/8/2013 a 13/5/2014

Item	Descrição	Quant.	Marca	Modelo	Marca / Modelo Proposto	Valor unitário (R\$)	Valor total (R\$)
40	Gaveteiro para microfone	1	Nova case	Conforme especificação	Novase/ Custom	2.235,52	2.235,52
41	Lâmpadas gooseneck	6	Yamaha	LA1L	Ratificado	392,97	2.357,82
42	Meter bridge	1	Yamaha	MBCL	Ratificado	4.152,31	4.152,31
43	Microfone tipo 1	8	Shure	SM Beta 58	Ratificado	661,09	5.288,72
44	Microfone tipo 2	8	Shure	SM Beta 57	Ratificado	544,14	4.353,12
45	Microfone tipo 3	12	Shure	SM58	Ratificado	456,89	5.482,68
46	Microfone tipo 4	8	Shure	SM57	Ratificado	402,27	3.218,16
47	Microfone tipo 5	2	Sennheiser	ME36	Ratificado	1.086,71	2.173,42
48	Microfone tipo 6	4	Sennheiser	MD421	Ratificado	1.805,15	7.220,60
49	Microfone tipo 7	2	Electrovoice	RE20	Ratificado	2.149,28	4.298,56
50	Microfone tipo 8	2	AKG	D112	Ratificado	1.274,33	2.548,66
51	Microfone tipo 9	6	AKG	C411	Ratificado	1.123,38	6.740,28
52	Microfone tipo 10	4	AKG	C414-XLS	Ratificado	8.059,11	32.236,44
53	Microfone tipo 11	8	Neumann	KM184	Ratificado	3.973,80	31.790,40
54	Microfone tipo 12	2	Neumann	TLM103D	Ratificado	6.985,15	13.970,30
55	Microfone tipo 13	2	Neumann	KMS105	Ratificado	3.454,24	6.908,48
56	Microfone tipo 14	2	Audio Technica	AT4050	Ratificado	3.229,95	6.459,90
57	Microfone tipo 15	4	Crown	CM-311A	Ratificado	2.388,01	9.552,04
58	Microfone tipo 16	4	AKG	C518M	Ratificado	1.353,62	5.414,48
59	Microfone tipo 17	4	AKG	C519M	Ratificado	1.180,43	4.721,72
60	Microfone tipo 18	2	Shure	SM89	Ratificado	3.380,88	6.761,76
61	Microfone tipo 19	1	C-Ducer kit com 2 microfones	CPS8	Ratificado	3.406,24	3.406,24
62	Microfone tipo 20	2	Crown	PZM-30D	Ratificado	1.275,03	2.550,06
63	Microfone tipo 21	2	Shure	Beta 52A	Ratificado	1.216,20	2.432,40
64	Microfone tipo 22	8	Shure	SM81-LC	Ratificado	1.524,60	12.196,80
65	Microfone tipo 23	4	Shure	C451B	Ratificado	3.161,11	12.644,44

Av. Álvaro Ramos, 991 - CEP 03331-000

Tel.: + 55 11 2607-8000 - Fax: + 55 11 2607-8080 - sescsp



Handwritten signature

Lote 2 – Unidade Vila Mariana – PP 026/2013 – Contrato nº 8256 – Vigência 14/8/2013 a 13/5/2014

Item	Descrição	Quant.	Marca	Modelo	Marca / Modelo Proposto	Valor unitário (R\$)	Valor total (R\$)
66	Microfone tipo 24 - kit para bateria	1	AKG	Drum SET BIG II	Ratificado	11.546,09	11.546,09
67	Monitor lcd 19"	2	Samsung	T190	Samsung/T190	522,21	1.044,42
68	No break	3	APC	Smart-UPS 1500VA USB & Serial RM 2U 120V	Smart-UPS 1500VA USB & Serial RM 2U 120V	2.619,75	7.859,25
69	Pedestal tipo 1	80	K&M	210/9	K&M/201/9	395,14	31.611,20
70	Pedestal tipo 2	30	K&M	259	K&M/259	603,67	18.110,10
71	Processador	4	Meyer Sound	GALILEO 616	Ratificado	30.761,00	123.044,00
72	Rack case	2	Nova Case	TIPO H	Novase/ tipo h	3.414,41	6.828,82
73	Rack metálico	1	Fayser	32RU	Fayser/32ru	2.474,79	2.474,79
74	Rack para equipamentos 12 ru	3	Nova Case	TIPO H	Novase/ tipo h	2.289,66	6.868,98
75	Rack para equipamentos de 22ru	1	Nova Case	22RU	Fayser/22ru	3.100,04	3.100,04
76	Sistema combo de microfone de mão sem fio	2	Shure	SM58+WL185 +SLX1+SLX2 +SLX4	Ratificado	3.720,48	7.440,96
77	Sistema de microfone de mão sem fio tipo 2	2	Shure	SLX2/SM58+ SLX4	Ratificado	2.518,33	5.036,66
78	Sistema de microfone sem fio tipo headset	4	Shure	SLX1+SLX4+ WH30	Ratificado	2.776,43	11.105,72
79	Sistema profissional de microfone sem fio	1	Shure	ULX24-SM86	Ratificado	3.661,61	3.661,61
80	Sistema profissional de microfone sem fio bastão	1	Shure	ULX24/ SM58 - J3	Ratificado	6.059,93	6.059,93
81	Stage box 3ru	1	Yamaha	RIO-1608	Ratificado	17.709,52	17.709,52
82	Stage box 5ru	4	Yamaha	RIO-3224	Ratificado	31.410,83	125.643,32
83	Subwoofer amplificado	6	Meyer Sound	500HP/RG	Ratificado	31.840,66	191.043,96
84	Suporte tipo bumper 1	6	Meyer Sound	MG-M'ELOIDE	Ratificado	7.860,55	47.163,30
85	Suporte tipo bumper 2	2	Meyer Sound	MTF-M'ELOIDE / MINA	Ratificado	5.143,77	10.287,54

mp

277 TABELAS DE NOTAS DA CAPITAL
CONDIÇÃO DE AVALIAÇÃO DE NOTAS DA CAPITAL
AV. ALVARO RAMOS, 991 - SÃO PAULO - SP
REPROGRAFIA ORIGINAL
FORMA ORIGINAL PRESENTADO, JOU FE.

278 710.887,54
2015

EMANUEL CÂNDIDO BORGES
6
R\$ 2,75
1 AUT.

COLEÇÃO NOTAS
R\$ 359,00
R\$ 100,00
R\$ 50,00
R\$ 20,00
R\$ 10,00
R\$ 5,00
R\$ 2,00
R\$ 1,00

1046CK289120

Lote 2 – Unidade Vila Mariana – PP 026/2013 – Contrato nº 8256 – Vigência 14/8/2013 a 13/5/2014							
Item	Descrição	Quant.	Marca	Modelo	Marca / Modelo Proposto	Valor unitário (R\$)	Valor total (R\$)
86	Switch de rede de 16 portas gigabit rackmount	6	Netgear	JCS 516 - PROSAFE	NETGEAR/JCS 516 - PROSAFE	1.394,55	8.367,30
CABOS E CONECTORES							
87	Cabos e conectores	1				99.005,20	99.005,20
SERVIÇOS							
88	Montagem, instalação e conectorização	1				482.071,48	482.071,48
Total dos equipamentos (R\$)							2.601.923,32
Total dos cabos e conectores (R\$)							99.005,20
Montagem, instalação e conectorização (R\$)							482.071,48
Total geral (R\$)							3.183.000,00

Lote 3 – Unidade Santo Amaro = PP 026/2013 – Contrato nº 8257 – Vigência 22/7/2013 a 19/11/2013							
Item	Descrição	Quant.	Marca	Modelo	Marca / Modelo Proposto	Valor unitário (R\$)	Valor total (R\$)
Equipamentos							
1	Amplificador para caixas side fill	4	Crown	XLS 5000	Ratificado	3.868,16	15.472,64
2	Amplificador para guitarra com acessórios	1	Fender	TWIN REVERB 65 REISSUE	Ratificado	6.044,72	6.044,72
3	Antenas direcionais tipo 1	2	Shure	PA805SWB	Ratificado	1.254,63	2.509,26
4	Antenas direcionais tipo 2	2	Shure	UA870-WB	Ratificado	1.293,72	2.587,44
5	Blu ray/dvd player	3	Sony	BDP-S380	Sony/BDP-5390	865,08	2.595,24
6	Caixa acustica para monitor	2	JBL	SRX712M	Ratificado	6.105,99	12.211,98
7	Caixa acústica para monitor amplificada	2	JBL	EON 510	JBL/EON510	2.124,50	4.249,00
8	Caixa acustica para side fill	2	JBL	SRX725	Ratificado	10.180,95	20.361,90

mp

2ª TABELA DE NOTAS DA CAPITAL
JOSÉ AUGUSTO DE MOURA
ALVARO LUIS DE MOURA
CENA REPRODUÇÃO EXTRAÍDA DE NOTAS
S. P. P. P. ORIGINAL PRESENTADO DOU F.
1 AUT.
12/2/15
1 AUT.
EMANUEL CARDOSO BORDÃO
(ESCR. AUT. 6933/14)
CONTABIL. VERBA
COM O SELO DE AUTENTICAÇÃO

1040CK289121

Lote 3 – Unidade Santo Amaro = PP 026/2013 – Contrato nº 8257 – Vigência 22/7/2013 a 19/11/2013

Item	Descrição	Quant.	Marca	Modelo	Marca / Modelo Proposto	Valor unitário (R\$)	Valor total (R\$)
9	Caixa acústica subwoofer amplificada	2	JBL	EON 518S	JBL/EON518S	3.729,66	7.459,32
10	Caixa acustica subwoofer para side fill	2	JBL	SRX718S	Ratificado	6.120,64	12.241,28
11	Caixa amplificada de pa	10	JBL	VRX932LAP	Ratificado	14.219,34	142.193,40
12	Caixa amplificada para subwoofer	6	JBL	VRX918SP	Ratificado	9.856,97	59.141,82
13	Caixa amplificada subwoofer	2	Meyer sound	500 HP COM RIGGING	Ratificado	82.241,10	164.482,20
14	Caixas acusticas de monitor amplificada	14	Meyer sound	UM-1P	Ratificado	25.814,60	361.404,40
15	Case gaveteiro	2	Nova case	Conforme especificação	Ncase/custom	2.755,15	5.510,30
16	Case para amplificador de guitarra	1	Nova case	Conforme especificação	Ncase/custom	1.194,54	1.194,54
17	Case para cabos	2	Nova case	Conforme especificação	Ncase/custom	1.445,01	2.890,02
18	Case para caixas acusticas sub woofer	4	Nova case	Conforme especificação	Ncase/custom	1.888,14	7.552,56
19	Case para console de audio digital	2	Nova case	Conforme especificação	Ncase/custom	2.023,01	4.046,02
20	Case para o conjunto de amplificador para contra	1	Nova case	Conforme especificação	Ncase/custom	3.602,88	3.602,88
21	Case para par de caixas acusticas de monitor amplificada	5	Nova case	Conforme especificação	Ncase/custom	1.676,96	8.384,80

mp

27 TABELA DE NOTAS DA CAPITAL
JOSE ADOLFO ALDAR BOTELHO FREITAS
ARISTO LUIZ DE SAUS
COM VOTO Nº 33 - AUTENTICAÇÃO PRESENTE
CONFORME ORIGINAL EXIBIDA NESAS NOTAS
CORRIGIDA E PRESENTADA DOU FE.

279 7-2 MAR. 2015

EMANUEL GONCALVES
BORDÃO ADOJ
VERDADEIRA
1040CK289122

Lote 3 – Unidade Santo Amaro = PP 026/2013 – Contrato nº 8257 – Vigência 22/7/2013 a 19/11/2013							
Item	Descrição	Quant.	Marca	Modelo	Marca / Modelo Proposto	Valor unitário (R\$)	Valor total (R\$)
22	Case para par de caixas acústicas de	2	Nova case	Conforme especificação	Ncase/custom	1.618,40	3.236,80
23	Case para peças e ferragens	1	Nova case	Conforme especificação	Ncase/custom	3.024,88	3.024,88
24	Case para pedestais	3	Nova case	Conforme especificação	Ncase/custom	1.387,20	4.161,60
25	Cd player	2	Tascan	Cd 6010 professional	Ratificado	5.321,43	10.642,86
26	Concentrador de antena	1	Shure	UA844SWB	Ratificado	2.090,48	2.090,48
27	Conjunto de amplificador p/ contra baixo e acessórios, composto de: amplificador gallien krueger mod.700 rbii, caixa acústica gallien kureger mod. 115mbe-II, caixa acústica gallien-krueger 410mbe-II	1	Gallienkrueger	700 RBII/115MB E-II/410MBE-II	Ratificado	10.433,74	10.433,74
28	Conjunto de bateria, completa composto de case para peças e ferragens	1	Pearl	FZH725 JET black/black	Ratificado	4.655,42	4.655,42
29	Console de audio digital	2	Yamaha	CL5	Ratificado	82.333,36	164.666,72
30	Console digital de audio	1	Yamaha	01V96i	YAMAHA/01 V96i	8.228,55	8.228,55
31	Conversor adat	1	Behringer	ADA8000	Ratificado	1.376,05	1.376,05
32	Decoder de áudio hdmi	1	Attona	AT-HD750	Ratificado	1.225,46	1.225,46
33	Direct box ativa	4	BSS	AR133	Ratificado	2.545,63	10.182,52
34	Direct box passiva	6	Whirlwind	IMP2	Ratificado	239,77	1.438,62
35	Interface de áudio	1	Focusrite	Scarlet 2i2	Ratificado	813,93	813,93
36	Madi expansion card	2	Yamara	MY16-EX	Ratificado	3.106,77	6.213,54



mp

Lote 3 – Unidade Santo Amaro = PP 026/2013 – Contrato nº 8257 – Vigência 22/7/2013 a 19/11/2013

Item	Descrição	Quant.	Marca	Modelo	Marca / Modelo Proposto	Valor unitário (R\$)	Valor total (R\$)
37	Madi multi-channel audio networking expansion CARD	1	Yamaha	MY16-MD64	Ratificado	9.768,24	9.768,24
38	Microfone headset para sist. Microfone sem fio	4	Countryman	H6DW5LSL	Ratificado	2.999,05	11.996,20
39	Microfone tipo 1	4	Audio technica	AT4041	Ratificado	1.615,08	6.460,32
40	Microfone tipo 2	4	Neuman	KM184NI	Ratificado	4.383,75	17.535,00
41	Microfone tipo 3	3	Sennheiser	MD-421 II	Ratificado	1.991,37	5.974,11
42	Microfone tipo 4	6	Shure	Beta 58A	Ratificado	729,29	4.375,74
43	Microfone tipo 5	2	Shure	Beta 57A	Ratificado	600,28	1.200,56
44	Microfone tipo 6	4	Shure	SM 57LC	Ratificado	443,77	1.775,08
45	Microfone tipo 7	1	AKG	D112	Ratificado	1.405,99	1.405,99
46	Microfone tipo 8	1	Audix	D6	Ratificado	998,95	998,95
47	Microfone tipo 9	2	Shure	Beta 98 A/C	Ratificado	951,60	1.903,20
48	Microfone tipo 10	4	AKG	C519M	Ratificado	1.302,20	5.208,80
49	Microfone tipo 11	2	Sennheiser	E609	Ratificado	579,43	1.158,86
50	Microfone tipo 12	4	Countryman	B3P4FF05L	Ratificado	1.067,02	4.268,08
51	Microfone tipo 13	5	Shure	SM 58LC	Ratificado	513,69	2.568,45
52	Microfone tipo 14	1	Bayer	MM1	Ratificado	670,05	670,05
53	Monitor de video	2	Samsung	S19A300	Samsung/s193a300	576,08	1.152,16
54	No break	2	APC	Smart-UPS 1500VA USB & Serial RM 2U 120V	Smart-UPS 1500VA USB & Serial RM 2U 120V	2.890,01	5.780,02
55	Pedestal para microfone	4	On stage	MS9701B	On stage/ms970 1b	227,13	908,52
56	Pedestal para microfone tipo 1	30	On stage	MS7411B	On stage/ms741 1b	138,39	4.151,70

mp

27º TRIBUNAL DE CONTAS DO ESTADO DE SÃO PAULO
 GEORGES JOGOS DO BRASIL
 AV. SÃO CARLOS Nº 500 - JARDIM SÃO CARLOS - SÃO PAULO - SP
 227 227 227
 138,39
 172 MAR 2015
 EMANUEL CÂNDIDO BORDÃO
 (ESCRITÓRIO AUTORIZADO)
 112359
 1040 CK 289124

Lote 3 – Unidade Santo Amaro = PP 026/2013 – Contrato nº 8257 – Vigência 22/7/2013 a 19/11/2013

Item	Descrição	Quant.	Marca	Modelo	Marca / Modelo Proposto	Valor unitário (R\$)	Valor total (R\$)
57	Processador para caixas acústicas	2	Dbx	DRIVERACK -PX	Ratificado	2.186,31	4.372,62
58	Projeter 3000 ansilumens	1	Panasonic	PT-VX400U	Panasonic/pt-vx400u	5.828,66	5.828,66
59	PROJETOR 5000 ANSI LUMENS(incl uindo suporte)	2	Mitsubishi	FL7000U	Mitsubishi/fl7000u	69.474,53	138.949,06
60	Rack case 12 ru	4	Novacase	Conforme especificação	Novacase /custom	2.371,74	9.486,96
61	Rack case 16 ru	3	Novacase	Conforme especificação	Novacase/cu stom	3.429,48	10.288,44
62	Rack case 24 ru	1	Novacase	Conforme especificação	Novacase/cu stom	3.708,86	3.708,86
63	Rack case para amplificador	1	Novacase	Conforme especificação	Novacase/cu stom	3.400,58	3.400,58
64	Receptor para sistema de microfone sem fio	4	Shure	ULX-D4-J50	Ratificado	5.248,17	20.992,68
65	Sistema profssional digital de microfone sem fio	4	Shure	ULXD24/B58 -L50	Ratificado	8.578,22	34.312,88
66	Stage box 5ru	2	Yamara	RIO 3224	Ratificado	34.651,26	69.302,52
67	Suporte fly para caixa acústica de pa	4	JBL	VRX-AF	Ratificado	8.370,89	33.483,56
68	Suporte mesa de som	2	Feeling	EZ TILT Junior (até 200kg)	Feeling/EZ TILT Junior (ATÉ 200 KG)	1.313,99	2.627,98
69	Suporte tubular para caixas acusticas de pa	4	JBL	SS4-BK	Ratificado	1.158,55	4.634,20
70	Switch de rede de 16 portas gigabit rackmount	4	Netgear	JCS 516 - PROSAFE	Netgear/JCS 516-Prosafe	1.538,42	6.153,68
71	Tela de projeção	2	Kreische	Outsize	Kreisshe/out size	32.753,49	65.506,98

mmp

77ª TABELA DE NOTAS DA CAPITAL
PONTA VINGUO ALDABRETELLO PERDURA
N.º SÃO PAULO Nº 33.368.000
CÓPIA REPRODUZIDA E SUBSTITUÍDA A PRESENTE
EM FORMA ORIGINAL IMPRESSA
SÃO PAULO, 11 DE ABRIL DE 2015
R\$ 2.15
1 AUT.

EMANUELE
ANDRÉ BORDÃO
AUTORIZADO
13/5/93
RUBRICA VERB.
SELÔ DE AUTENTIC.

1040CK289125

Lote 3 – Unidade Santo Amaro = PP 026/2013 – Contrato nº 8257 – Vigência 22/7/2013 a 19/11/2013							
Item	Descrição	Quant.	Marca	Modelo	Marca / Modelo Proposto	Valor unitário (R\$)	Valor total (R\$)
72	Tela de projeção 150"	1	Dornellas	TDF-003	DornellaS/T DF-003	2.947,82	2.947,82
73	Transmissor de cinto para sistema de microfone sem fio	4	Shure	ULX-D1-J50	Ratificado	2.487,82	9.951,28
74	Tripé para projetor	1	Projeto e cia	TP-180	Projetor E CIA/TP-180	325,61	325,61
Cabos e conectores							
75	Cabos, conectores e acessórios	1				55.942,00	55.942,00
Total dos equipamentos (R\$)							1.594.058,00
Total dos cabos e conectores (R\$)							55.942,00
Total geral (R\$)							1.650.000,00

Atestamos ainda, que em nossos arquivos não existem registros de fatos que desabonem sua conduta técnica.

São Paulo, 15 de outubro de 2014.

Jair Moreira da Silva Junior



Gerente

Gerência de Patrimônio e Serviços

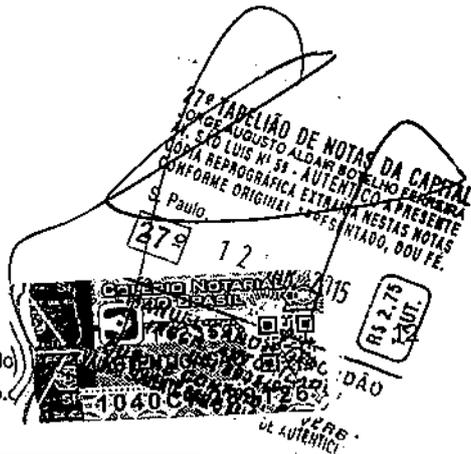



SERVIÇO PÚBLICO FEDERAL
CONSELHO FEDERAL DE ENGENHARIA E AGRONOMIA – CONFEA

ATESTADO DE CAPACIDADE TÉCNICA

O Conselho Federal de Engenharia e Agronomia - Confea, inscrito no CNPJ sob número 33.665.647/0001-91, situado no SEPN, Quadra 508, Bloco "A", Ed. Confea, Asa Norte - Brasília - DF, atesta para os devidos fins que a empresa **SEAL TELECOM COMÉRCIO E SERVIÇOS DE TELECOMUNICAÇÕES LTDA**, com sede na Av. Francisco Matarazzo, 1500, 18º Andar, Conj. 182, Barra Funda - São Paulo/ SP, inscrita no Cadastro Nacional de Pessoa Jurídica no Ministério da Fazenda - CNPJ - sob o Nº 58.619.404/0001-48, mediante o termo de contrato referente ao processo nº 1108/2010, objeto do Pregão Eletrônico nº 002/2010, forneceu com instalação e integração de equipamentos de som, videoconferência e streaming que equipam os ambientes do Novo Edifício Sede do Confea conforme abaixo discriminado:

LOCAL DE EXECUÇÃO DOS SERVIÇOS:

SEPN Quadra 508 - Lote 05 - Asa Norte - Brasília/DF

VALOR DO FORNECIMENTO:

R\$ 1.915.900,00 (Um milhão, novecentos e quinze mil e novecentos reais)

PRAZO DE VIGÊNCIA E EXECUÇÃO DOS SERVIÇOS:

90 (noventa) dias a partir da ordem de serviço expedida pelo fiscal do contrato

DATA DO EFETIVO INÍCIO DOS SERVIÇOS

22 de junho de 2010

RESPONSÁVEL TÉCNICO:

Eng. Eletric. Daniel Skitnevsky, CREA Nº 5062034047/D

RELAÇÃO DOS EQUIPAMENTOS FORNECIDOS:

Fornecimento, instalação e integração de equipamentos de som, videoconferência e streaming que equipam os ambientes do Novo Edifício Sede do Confea.

ITEM	QTD	DESCRIÇÃO	MARCA/MODELO
1.8.1	1	PROCESSADOR AUDIO DIGITAL	BIAMP AÚDIA FLEX CM + 7 IP-2 + 5 OF2-E
1.8.2	3	EXTENSOR DE SAIDAS PARA O PROCESSADOR DE ÁUDIO DIGITAL	BIAMP EXPO
1.8.3	3	AMPLIFICADOR DE ÁUDIO MULTICANAL 70V	BIAMP TDT150



279 2/9 JUN 2010
RESAR DA SILVA ALLETO
LEI 9935/94
CONTRIB. P/ VERBA
SELO DE AUTENTICACAO
R\$ 2.60
1 AUL.
EXTRAI DA PARTE
APRESENTADO, DOU FE.CÓPIA RESERVA DE NOTAS DE CAPITAL
AV. SÃO LUIS Nº 1500 - JARDIM EUROPEO
JORGE AUGUSTO RODRIGUES
279 TABULEIRO DE NOTAS DE CAPITAL
S. Paulo



SERVIÇO PÚBLICO FEDERAL

CONSELHO FEDERAL DE ENGENHARIA E AGRONOMIA - CONFEA

1.8.4	3	PAGING PARA COMUNICAÇÃO	BIAMP NPS-1
1.8.5	3	MICROFONE TIPO BASTÃO COM PEDESTAL PARA MESA	BEYERDYNAMIC OPUS 69 + PEDESTAL PARA MESA
1.8.6	1	SWITCH 16 PORTAS PARA INTEGRAÇÃO SOM DIGITAL	ZYXEL ES-116P
1.8.7	292	AUTO-FALANTES DE TETO COM ARANDELA BRANCO COM TRAFO 5W/4OHM	Sankya SA 6F 30B + STL5
1.8.8	0	ATENUADORES DE SOM PARA AMBIENTES	Sankya SC 5070R (BY PASS)
1.8.9	0	MATRIZ DE VÍDEO COMPOSTO 8X8	Kramer VS-848
1.8.10	0	TRANSMISSOR VÍDEO COMPOSTO E ÁUDIO VIA PAR TRANÇADO.	Kramer TP-9
1.8.11	0	RECEPTOR VÍDEO COMPOSTO E ÁUDIO VIA PAR TRANÇADO.	Kramer TP-10
1.8.10	7	SET TOP BOX	TOTIV VIMIA G1P
1.8.11	7	LICENÇA DE PLAYER PARA DIGITAL SIGNAGE	BROADNEEDS NM-DDS-LT
1.8.12	1	TELEVISOR LCD DE 22"	LG 22LG30R
1.8.13	7	TELEVISOR LCD DE 42 COM SUPORTE PAREDE	LG 42LG80FD + SUPORTE
1.8.13	2	TELEVISOR LCD DE 42 COM SUPORTE PAREDE	LG 42LG80FD + SUPORTE
1.8.13	2	MONITOR LCD DE 15 COM SUPORTE PAREDE	LG W1642C + SUPORTE
1.8.14	1	PAR DE CAIXAS ACÚSTICAS MONITORAS AMPLIFICADAS	MACKIE MR 5 (x2)
1.8.15	1	DVD PLAYER	SONY DVP-DVP-NS728HP
1.8.16	1	SINTONIZADOR DE TV ANALÓGICA	CR 3.8 Plus - Cromus
1.8.17	1	SINTONIZADOR AM/FM	UNIC TU-2016
1.8.18	1	EMISSOR DE TOM (GONGO)	UNIC GO-800
1.8.19	1	SERVIDOR DE RADIO INTERNA COM GERENCIADOR DE LISTAS DE REPRODUÇÃO	RadioPro InDopr Som + DELL VOSTRO 220S
1.8.20	1	FONE DE OUVIDO PROFISSIONAL PARA MONITORAMENTO	BEYERDYNAMIC DT770 PRO

27ª TABELETA DE REGISTRO DE NOTAS DA CAPITAL
CONFORME ORIGINAL APRESENTADO, DOUTOR
S. Paulo.
27/9 29 OUT. 2014
RS-2-60
1 AUL.



1040C1602212

CESAR DA SILVA ALLETO
(ESCR. AUTORIZADO)
LEI 8935/94
VÁLIDO CONTRA: P/VERSA
CONTR. CONTR. DE AUTENTICAC.



SERVIÇO PÚBLICO FEDERAL

CONSELHO FEDERAL DE ENGENHARIA E AGRONOMIA - CONFEA

1.8.21	1	RACK PROFISSIONAL METÁLICO PADRÃO 19" 44UR	NETPLUS RACK 19" 44U
1.8.22	3	PROTETOR / CONDICIONADOR DE ENERGIA AC	SAVAGE DMA 2500EX
1.8.23	1	SERVIÇO DE INSTALAÇÃO	SEAL TELECOM

ITEM	QTD	DESCRIÇÃO	MARCA/MODELO
2.3.6.1	48	MICROFONE GOOSENECK 500MM	BEYERDYNAMIC SHM 215 SI
2.3.6.2	1	SISTEMA DE MICS SEM FIO UHF RECEPTOR E 4 MICS DE MÃO	BEYERDYNAMIC Opus NE 900Q + SCM 930 M (x4)
2.3.6.3	1	SISTEMA DE MICS SEM FIO UHF RECEPTOR E 4 MICS DE LAPELA	BEYERDYNAMIC Opus NE 900Q + MCE 10.18 (x4) + TS900 (x4)
2.3.6.4	1	SOFTWARE DE GRAVAÇÃO DE ÁUDIO	BEYERDYNAMIC Steno-S Conference
2.3.6.5	1	FONE DE OUVIDO PROFISSIONAL	BEYERDYNAMIC DT 770 PRO
2.3.6.6	1	APRESENTADOR MULTIMÍDIA	LOGITECH PROFESSIONAL PRESENTER R800
2.3.6.7	1	TRANSMISSOR UHF PARA MONITORAMENTO "IN-EAR"	BEYERDYNAMIC SE 900 (740-764MHz)
2.3.6.8	3	MONITOR SEM FIO UHF (RECEPTOR), PARA SISTEMA SEM FIO DE MONITORAMENTO "IN	BEYERDYNAMIC DT 60 PRO + TE900
2.3.6.9	3	ANTENA UHF DIRECIONAL BANDA LARGA	BEYERDYNAMIC AT 90 T 600-1000 MHz
2.3.6.10	1	PROCESSADOR DE ÁUDIO DIGITAL COM 62 ENTRADAS DE MIC/LINE COM AEC	BIAMP Audiaflex/CM (x3) + AEC-2HD (x31) + OP-2E (x4)
2.3.6.11	2	EXTENSOR DE SAÍDAS PARA O PROCESSADOR DE ÁUDIO DIGITAL	BIAMP EXPO
2.3.6.12	1	PLACA DE EXPANSÃO COM INTERFACE RJ45 11 PARA HÍBRIDA TELEFÔNICA	BIAMP TI-2



1040C1602213

278 TABELA DE PREÇOS DE SERVIÇOS DE ENGENHARIA E AGRONOMIA
S. Paulo, 29/OUT. 2016
RS 2,80
1 AUT.
3
CESAR DA SILVA ALLETO
(ESCR. AUTORIZADO)
LEI 8935/94
SIST. CONTRIB. P/ VERBA
SIST. CONTRIB. P/ AVERCIGANTE



SERVIÇO PÚBLICO FEDERAL

CONSELHO FEDERAL DE ENGENHARIA E AGRONOMIA - CONFEA

2.3.6.13	2	TRANSCODER DE ÁUDIO ESTÉREO BALANCEADO / DESBALANCEADO.	KRAMER 482 XL
2.3.6.14	4	AMPLIFICADOR DE ÁUDIO 2000W@4 OHMS	HOTSOUND HS PRO 2000
2.3.6.15	4	CAIXA ACUSTICA FULL RANGE 250W PAREDE (PLENARIO)	BOSE MA12 + SUPORTE PARA FIXAÇÃO EM PAREDE
2.3.6.16	8	CAIXA ACÚSTICA DE TETO FULL RANGE 100W (PLENARIO)	PROJEKT LBS 120
2.3.6.17	16	CAIXAS ACUSTICAS FULL RANGE 100W (BANHEIROS E FOYER)	PROJEKT LBS 120
2.3.6.18	1	SUBWOOFER PASSIVO 800W	STANER SSW-2K
2.3.6.19	1	PAR DE CAIXA ACÚSTICA MONITORA AMPLIFICADA.	MACKIE MR5 (x2)
2.3.6.20	3	TRANSFORMADOR ISOLADOR DE VÍDEO E ÁUDIO ESTÉREO BALANCEADO.	KRAMER TR-3
2.3.6.21	2	PROJETOR XGA COM 6000 ANSI LUMENS COM SUPORTE	SONY VPL-FX52
2.3.6.22	2	LIFT PARA PROJETOR	GAIA GLI-115
2.3.6.23	2	TELA DE PROJEÇÃO MOTORIZADA DE 120"	PROJETELAS 120E1VT + SENSOR DE CORRENTE + CONTROLE REMOTO IR
2.3.6.24	4	CÂMERA DE VÍDEO PTZ COLORIDA COM SUPORTE	SONY BRC-300
2.3.6.25	1	CONTROLADOR PARA CÂMERAS PTZ	SONY RM-BR300
2.3.6.26	1	PROCESSADOR DE VIDEO "PICTURE-IN-PICTURE".	KRAMER PIP-400
2.3.6.27	1	MIXER / CHAVEADOR DIGITAL DE VÍDEO PORTÁTIL, COM MIXER DE ÁUDIO E TELA LCD INCORPORADOS.	SONY AWS-G500
2.3.6.28	1	MATRIZ XGA+ÁUDIO 8X8	KRAMER VP-8x8A
2.3.6.29	1	MATRIZ S-VÍDEO+ÁUDIO BALANCEADO 8X8.	KRAMER VS-808YC
2.3.6.30	1	DISTRIBUIDOR XGA 1:8	KRAMER VP-8
2.3.6.31	3	AMPLIFICADOR XGA 1:1+LOOP	KRAMER VP-210xi



27ª TABELA DE NOTAS DA CAPITAL
JORGE AUGUSTO DE MOURA FERREIRA
AV. SÃO LUIZ Nº 15 - APT. 101 - JARDIM FERREIRA
CASA REPROGRAFICA EXPANSA PIRAPETE
CONFORME ORIGINAL APRESENTADO, DOU FE.
S. Paulo.

278

9 JUL. 2014

RS 2.600
1 AUL.

CESAR DA SILVA ALLETO
(ESCR. AUTORIZADO)
LEI 2935/94
CONTRIB. P/ VERBA
DE CATEGORIA DE ENFERMEIRO

1040C1602214



SERVIÇO PÚBLICO FEDERAL

CONSELHO FEDERAL DE ENGENHARIA E AGRONOMIA – CONFEA

2.3.6.32	1	CONVERSOR XGA / S-VÍDEO.	KRAMER VP-701xl
2.3.6.33	1	CONVERSOR S-VÍDEO / XGA.	KRAMER VP-414
2.3.6.34	3	MONITOR LCD DE 22" (ADAPTADOS)	LG 22LU50FR
2.3.6.35	1	DVD PLAYER	SONY DVP-NS728HP
2.3.6.36	1	BLU-RAY PLAYER	SONY BDP-S360
2.3.6.37	1	CODEC DE VIDEOCONFERENCIA HD COM TRANSMISSÃO H.239 E LICENÇA MULTIPONTO HABILITADOS	SONY PCS-XG80S + PCSA-DSG-80 + PCSA-MCG80
2.3.6.38	1	ENCODER PARA DIGITALIZAÇÃO DE ÁUDIO E VÍDEO	HP WORKSTATION Z200 + OSPREY 210 + BN NMC-BASIC
2.3.6.39	1	SERVIDOR DE STREAMING 300 USERS SIMULTANEOS	HP PROLIANT DL180 + WIN2K8 SERVER ENTERPRISE + SQL SERVER WORKGROUP + BN NM-SERVER + NM-LAS-500
2.3.6.40	1	UNIDADE CENTRAL DE CONTROLE DE AUTOMAÇÃO.	CRESTRON AV2 + C2ENET-1
2.3.6.41	1	PAINEL DE CONTROLE COM FIO DE 12".	CRESTRON TPMC-12
2.3.6.42	1	PAINEL DE CONTROLE SEM FIO COM COMUNICAÇÃO BIDIRECIONAL DE 5,7".	CRESTRON STX-1700CXP
2.3.6.43	1	ANTENA RF 2,4GHZ BIDIRECIONAL, PARA COMUNICAÇÃO DA CENTRAL DE CONTROLE COM PAINEL DE CONTROLE SEM FIO.	CRESTRON TPS-RFGWX
2.3.6.44	1	SOFTWARE PERSONALIZADO PARA O SISTEMA INTEGRADO DE AUTOMAÇÃO.	SOFTWARE SEAL
2.3.6.45	0	RACK PROFISSIONAL METÁLICO PADRÃO 19" COM 44UR	NETPLUS RACK 19" 36U PERSONALIZADO
	2	RACK PROFISSIONAL METÁLICO 19" COM 36UR desmontável	NETPLUS RACK 19" 36U PERSONALIZADO
2.3.6.46	3	PROTETOR / CONDICIONADOR DE ENERGIA AC .	NETPLUS RACK 19" 36U PERSONALIZADO



27º TABELÃO DE LICITAÇÃO Nº 001/2014
JORNADA DE LICITAÇÃO Nº 001/2014
AV. SÃO LUIS Nº 55 - BOULEVARD CAPITAL
CÓPIA REPROGRÁFICA AUTENTICAÇÃO
CONFORME ORIGINAL PRESENTADO
S. Paulo, 29 de OUT. 2014
CEGAR DA SILVA ALLETO
(ESCR. AUTORIZADO)
LEI Nº 8.933/94
CUSTAS CONTRIB. P/ UNICDA
NO VALOR DE R\$ 2.000,00
1040C1602208

Handwritten signature



SERVIÇO PÚBLICO FEDERAL

CONSELHO FEDERAL DE ENGENHARIA E AGRONOMIA - CONFEA

2.3.6.47	6	PAINEL METÁLICO DE CONEXÕES DE MESA DIRETORA	Custom Seal Telecom
2.3.6.48	48	PAINEL METALICO DE CONEXÕES DE MESA	Custom Seal Telecom
2.3.6.49	2	PAINEL METÁLICO DE CONEXÕES DE IMPRENSA	Custom Seal Telecom
2.3.6.50	1	SERVIÇO DE INSTALAÇÃO	SEAL TELECOM

ITEM	QTD	DESCRIÇÃO	MARCA/MODELO
3.3.6.1	1	TV LCD 55"	SAMSUNG LN55B650 LCD 55"
3.3.6.2	1	PROCESSADOR DE ÁUDIO DIGITAL.	BIAMP Nexia TC
3.3.6.3	1	AMPLIFICADOR DE ÁUDIO	BIAMP CPA 650
3.3.6.4	8	CAIXAS ACUSTICAS TETO	Projekt LBS 120
3.3.6.5	1	SUBWOOFER AMPLIFICADO	PROJEKT PK SW 150
3.3.6.6	2	MICROFONE DE MESA OMNIDIRECIONAL	Clear One Button Mic
3.3.6.7	1	SELETOR XGA 2X1 AUTOMÁTICO	Kramer VP-211DS
3.3.6.8	1	DISTRIBUIDOR XGA+AUDIO 1:2	Kramer VP-200NA
3.3.6.9	1	BLU-RAY PLAYER	SONY BDP-S360
3.3.6.10	1	CODEC DE VIDEOCONFERENCIA HD COM TRANSMISSÃO H.239 E LICENÇA MULTIPONTO HABILITADOS	SONY PCS-XG80 + DSG80 + MCG80
3.3.6.11	1	RACK METALICO PADRÃO 19" 20UR	NETPLUS RACK 19" 20U
3.3.6.12	1	PROTETOR / CONDICIONADOR DE ENERGIA AC	SAVAGE/DMA 2500 EX
3.3.6.13	1	PAINEL METÁLICO DE CONEXÕES DE PISO	Custom Seal Telecom

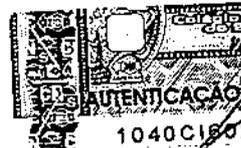

77º TABELÃO DE PREÇOS DA CAPITAL
GRUPO AUGUSTO DE LIMA COSTA FERREIRA
RUA SÃO LUIS Nº 12 - JARDIM COLUNA - SÃO PAULO - SP
CNPJ Nº 06.940.888/0001-90
CONDOMÍNIO ORIGINAL - 1997
S. Paulo.
279
9-OUT. 2014
R\$ 2.600,00
T. AUT.
CESAR DA SILVA ALLETO
PRES. AUTORIZADO
LEI 8852/94
CONTRIB. P/ VERBA
COM A SELA DE AUTENTICACAO

1040C1602209



SERVIÇO PÚBLICO FEDERAL
CONSELHO FEDERAL DE ENGENHARIA E AGRONOMIA – CONFEA

3.3.6.14	1	SERVIÇOS DE INSTALAÇÃO	SEAL TELECOM
----------	---	------------------------	--------------

ITEM	QTD	DESCRIÇÃO	MARCA/MODELO
4.3.6.1	1	PROJETOR XGA 4000 ANSI LUMENS	SANYO PLC-XU106
4.3.6.2	1	SUPORTE PARA PROJETOR	GAIA GSP-111
4.3.6.3	1	TELA DE PROJEÇÃO TENSIONADA E MOTORIZADA 100"	GAIA GBV-100
4.3.6.4	1	MOLDURA DE ACABAMENTO PARA TELA. ELETRICA TENSIONADA DE 100"	GAIA GMA-16
4.3.6.5	1	PROCESSADOR DE ÁUDIO DIGITAL COM HÍBRIDA TELEFÔNICA INTEGRADA	BIAMP NEXIA TC
4.3.6.6	1	AMPLIFICADOR DE ÁUDIO 650W	BIAMP CPA 650
4.3.6.7	5	MICROFONE DE MESA TIPO BOTÃO DE EMBUTIR	Clear One buttom mic
4.3.6.8	1	SISTEMA DE MICROFONES SEM FIO UHF RECEPTOR E DOIS MICS DE MÃO	BEYERDYNAMIC Opus NE 900D + SCM 930 M (x2)
4.3.6.9	8	CAIXAS ACUSTICAS TETO FULL RANGE	PROJEKT LBS 120
4.3.6.10	1	SELETOR XGA+ÁUDIO 2:1 AUTOMÁTICO	KRAMER VP 211-DS
4.3.6.11	1	DISTRIBUIDOR XGA+AUDIO 1:2	KRAMER VP-200NA
4.3.6.12	1	BLU-RAY PLAYER	SONY BDP-S360
4.3.6.13	1	RACK METALICO PADRÃO 19" 20UR	NETPLUS RACK 19" 20U
4.3.6.14	1	PROTETOR / CONDICIONADOR DE ENERGIA AC	SAVAGE DMA 2500
4.3.6.15	1	PAINEL METÁLICO DE CONEXÕES DE PISO	Custom Seal Telecom
4.3.6.16	1	SERVIÇOS DE INSTALAÇÃO	SEAL TELECOM



279 29 JUL. 2014
CESAR DA SILVA ALLETO
(ESCR. AUTORIZADO)
LEI 8935/94
CUSTAS CONTRIB. P/ VERBA
NUNCIANTE FUNDADO DE AUTENTICIDADE
RS-2.00
1 JUL.



SERVIÇO PÚBLICO FEDERAL

CONSELHO FEDERAL DE ENGENHARIA E AGRONOMIA – CONFEA

ITEM	QTD	DESCRIÇÃO	MARCA/MODELO
5.3.6.1	1	PROJETOR XGA 4000 ANSI LUMENS	SANYO PLC-XU106
5.3.6.2	1	SUORTE PARA PROJETOR	GAIA GSP-111
5.3.6.3	1	TELA DE PROJEÇÃO TENSIONADA E MOTORIZADA 100"	GAIA GBV-100
5.3.6.4	1	MOLDURA DE ACABAMENTO PARA TELA ELÉTRICA TENSIONADA DE 100"	GAIA GMA-16
5.3.6.5	5	SISTEMA DE MICROFONE BASTÃO SEM FIO UHF	BEYERDYNAMIC OPUS 669
5.3.6.6	0	MICROFONE DE MESA OMNIDIRECIONAL	Clear One buttom mic
5.3.6.7	1	PROCESSADOR DE ÁUDIO DIGITAL COM HÍBRIDA TELEFÔNICA INTEGRADA	BIAMP NEXIA TC (x2)
5.3.6.8	1	AMPLIFICADOR DE ÁUDIO 650W	BIAMP CPA 650
5.3.6.9	8	CAIXAS ACUSTICAS TETO FULL RANGE	PROJEKT LBS 120
5.3.6.10	1	SELETOR XGA+ÁUDIO 2:1 AUTOMÁTICO	KRAMER VP 211-DS
5.3.6.11	1	DVD PLAYER	SONY DVP-NS728HP
5.3.6.12	1	CODEC DE VIDEOCONFERENCIA HD COM TRANSMISSÃO H.239 E LICENÇA MULTIPONTO HABILITADOS	SONY PCS-XG80 + DSG80 + MCG80
5.3.6.13	1	RACK METALICO PADRÃO 19" 20UR	NETPLUS RACK 19" 20U
5.3.6.14	1	PAINEL METÁLICO DE CONEXÕES DE PISO	Custom Seal Telecom
5.3.6.15	1	SERVIÇOS DE INSTALAÇÃO	SEAL TELECOM

ITEM	QTD	DESCRIÇÃO	MARCA/MODELO
6.3.6.1	1	PROJETOR XGA 4000 ANSI LUMENS	SANYO PLC-XU106



1040C1602219

279 TABELAO DE...
GEORGE AUGUSTO...
S. Paulo.
279
279 OUT. 2014
RS 2.60
1 AUT.
DA SILVA ALLETO
DESCR. AUTORIZADO
LEI 8035/84
CONTRIB. P/ VERBA
... DA CATEGORIA DE INTERVENÇÃO...



SERVIÇO PÚBLICO FEDERAL

CONSELHO FEDERAL DE ENGENHARIA E AGRONOMIA - CONFEA

6.3.6.2	1	SUPORTE PARA PROJETOR	GAIA GSP-111
6.3.6.3	1	TELA DE PROJEÇÃO TENSIONADA E MOTORIZADA 100"	GAIA GBV-100
6.3.6.4	1	MOLDURA DE ACABAMENTO PARA TELA ELETRICA TENSIONADA DE 100"	GAIA GMA-16
6.3.6.5	1	PROCESSADOR DE ÁUDIO DIGITAL COM HÍBRIDA TELEFÔNICA INTEGRADA	BIAMP NEXIA TC
6.3.6.6	1	AMPLIFICADOR DE ÁUDIO 850W	BIAMP CPA 650
6.3.6.7	4	MICROFONE DE MESA OMNIDIRECIONAL	Clear One buttom mic
6.3.6.8	2	SISTEMA DE MICROFONE BASTÃO SEM FIO UHF	BEYERDYNAMIC OPUS 669
6.3.6.9	8	CAIXAS ACUSTICAS TETO FULL RANGE	PROJEKT LBS 120
6.3.6.10	1	SELETOR XGA+ÁUDIO 2:1 AUTOMÁTICO	KRAMER VP 211-DS
6.3.6.11	1	DISTRIBUIDOR XGA+AUDIO 1:2	KRAMER VP-200NA
6.3.6.12	1	BLU-RAY PLAYER	Sony BDP-S360
6.3.6.13	1	CODEC DE VIDEOCONFERENCIA HD COM TRANSMISSÃO H.239 E LICENÇA MULTIPONTO HABILITADOS	SONY PCS-XG80 + DSG80 + MCG80
6.3.6.14	1	RACK METALICO PADRÃO 19" 20UR	NETPLUS RACK 19" 20UR
6.3.6.15	1	PROTETOR / CONDICIONADOR DE ENERGIA AC	SAVAGE DMA 2500
6.3.6.16	1	PAINEL METÁLICO DE CONEXÕES DE PISO	Custom Seal Telecom
6.3.6.17	1	SERVIÇOS DE INSTALAÇÃO	Seal Telecom

O Gerente de Infraestrutura o fiscal do contrato designado pela Portaria AD-Nº 213, de 11 de junho de 2010, ATESTAM que tais serviços estão sendo



27º TABELÃO DE NOTAS DE PORTARIA
JORGE AUGUSTO ALDAIA
AV. SÃO LUIS III S/Nº - JARDIM PEREIRA
COPIA ORIGINAL PRESENTE
CÓPIA ORIGINAL PRESENTE
279 29 JUL 2010
CESAR DA SILVA ALLETO
(ESCR. AUTORIZADO)
LEI. 8935/94
CUSTAS CONTRIB. P/ VERGA
VÁLIDO SOMENTE COM O SELO DE AUTENTICACÃO



SERVIÇO PÚBLICO FEDERAL

CONSELHO FEDERAL DE ENGENHARIA E AGRONOMIA – CONFEA

executados satisfatoriamente pela empresa, não existindo em nossos registros, até a presente data, fatos que desabonem sua conduta e responsabilidade com as obrigações assumidas.

Brasília, 30 de maio de 2012.



Arq. ADILSON JOSÉ DE LARA
Gerente de Infraestrutura

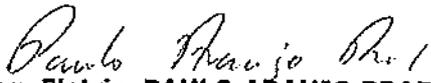

Eng. Eletríc. PAULO ARAUJO PRADO
Fiscal do Contrato

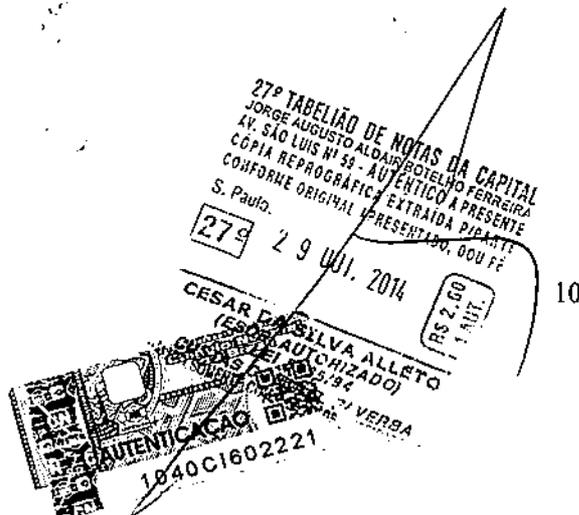



SERVIÇO PÚBLICO FEDERAL
CONSELHO FEDERAL DE ENGENHARIA, ARQUITETURA E AGRONOMIA - CONFEA

PORTARIA AD-Nº 213, DE 11 DE JUNHO DE 2010.

O Presidente do Conselho Federal de Engenharia, Arquitetura e Agronomia - Confea, no uso das atribuições que lhe são conferidas pelo Regimento aprovado pela Resolução Nº 1.015, de 30 de junho de 2006,

Considerando o Contrato celebrado em 11/06/2010, entre o Confea e a empresa Seal Telecom Comércio e Serviços de Telecomunicações Ltda., Processo AD nº 1108/10, que objetiva ao fornecimento, instalação e integração de equipamentos de som, videoconferência e streaming que irão equipar os ambientes do Novo Edifício sede do Confea, de acordo com as especificações constantes do Anexo I - Memorial Descritivo e Especificações Técnicas - do Edital,

RESOLVE:

1. Designar o empregado PAULO DE ARAÚJO PRADO para acompanhar e fiscalizar a execução do contrato firmado entre o Confea e a empresa Seal Telecom Comércio e Serviços de Telecomunicações Ltda.

2. Esta portaria entra em vigor na data de sua assinatura.

Dê ciência e cumpra-se.

Eng. Civil **MARCOS TÚLIO DE MELO**
Presidente





SERVIÇO PÚBLICO FEDERAL

CONSELHO FEDERAL DE ENGENHARIA E AGRONOMIA – CONFEA

PORTARIA AD-Nº 071, DE 06 DE MARÇO DE 2012.

Ementa: Designa o empregado **Adilson José de Lara** para exercer o cargo de livre provimento de **Gerente de Infraestrutura**.

O Presidente do Conselho Federal de Engenharia e Agronomia - Confea, no uso das atribuições que lhe são conferidas pelo Regimento aprovado pela Resolução nº 1.015, de 30 de junho de 2006;

Considerando a Portaria-AD Nº 393, de 02 de dezembro de 2010, que trata da Estrutura Organizacional do Confea;

Considerando a Portaria-AD Nº 396, de 02 de dezembro de 2010, que trata do Normativo de Pessoal - Cargo e Função de Livre Provimento; e

Considerando a Portaria-AD Nº 397, de 02 de dezembro de 2010, que trata do Quadro de Pessoal do Confea;

RESOLVE:

1. Designar o empregado **ADILSON JOSÉ DE LARA** ocupante do cargo efetivo de Profissional de Atividades de Logística - PAL, ocupação Arquiteto, matrícula 0432, para exercer o cargo de **GERENTE**, na Gerência de Infraestrutura - GIE, percebendo neste período a gratificação correspondente da Tabela de Salário e Gratificação dos Cargos e Funções de Livre Provimento, a partir de **06 de março de 2012**.

2. Esta Portaria entra em vigor na data de sua assinatura.

Dê-se ciência e cumpra-se.

Eng. Civ. José Tadeu da Silva
Presidente

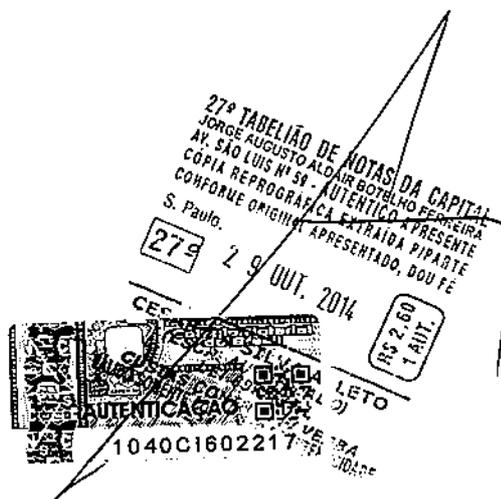



ATESTADO DE CAPACIDADE E DESEMPENHO TÉCNICO

Atestamos para todos os fins a realização da obra civil que a Empresa SEAL TELECOM COMÉRCIO E SERVIÇOS DE TELECOMUNICAÇÕES LTDA com sede à Av. Francisco Matarazzo, n.º 1500 – 18º Andar- Conj 182, Barra Funda – São Paulo-SP, CEP 05001-100, sob o CNPJ 58.619.404/0001-48, e seu responsável técnico principal DANIEL SKITNEVSKY - Engenheiro Civil registrado no CREA/SP n.º 5062034047, EXECUTARAM sob a sua RESPONSABILIDADE os serviços de Modernização das Instalações do Auditório Nobre "José Luiz de Anhala Mello" do Tribunal de Contas do Estado de São Paulo, situado na cidade São Paulo/SP, com endereço na Avenida Rangel Pestana, 315 CEP: 01017-906, os serviços abaixo relacionados com as seguintes características, dentro de bons parâmetros de capacidade e desempenho técnico, nada tendo que os desabone.

Dados da Contratação
Processo: TCA 9.503/026/12
Contrato n.º 28/12

1. Objeto da obra:

Modernização das instalações do Auditório Nobre "José Luiz de Anhala Mello" do Tribunal de Contas do Estado de São Paulo, compreendendo as seguintes etapas: elaboração e execução de projeto (executivo) luminotécnico; execução de completa infraestrutura para cabeamento de áudio, vídeo, dados, elétrica e iluminação; fornecimento, instalação e configuração de equipamentos de som, imagem, dados e automação.

2. Proprietário da obra/serviço:

Tribunal de Contas do Estado São Paulo
CNPJ: 50.290.931/0001-40
Endereço: Avenida Rangel Pestana, n.º 315
São Paulo – SP - CEP: 01017-906

3. Profissional:

DANIEL SKITNEVSKY - Engenheiro Civil - CREA/SP n.º 5062034047
ART: 052071/2010

4. Prazo de execução da obra/serviços:

Autorização para Início dos Serviços em 21.09.2012

Termo de Recebimento Definitivo em 17.02.2014

5. Valor de contrato da obra/serviços:

Valor inicial: R\$ R\$1.318.958,71 (Um milhão, trezentos e dezoito mil, novecentos e cinquenta e oito reais e setenta e um centavos).
Total de Acréscimos: R\$ 647.987,50 (seiscentos e quarenta e sete mil novecentos e oitenta e sete reais e cinquenta centavos)
Total de Supressões: R\$ 17.488,31 (dezesete mil quatrocentos e oitenta e seis reais e trinta e um centavos)

6. Descrição dos serviços executados:

ITEM	DESCRIÇÃO	UNID.	QTD.	VALORES (R\$)				TOTAL DO SUBITEM
				UNITÁRIO	TOTAL	UNITÁRIO	TOTAL	
SERVIÇOS DE INFRAESTRUTURA								
INFRA-ESTRUTURA E ALIMENTAÇÃO ELÉTRICA DAS CADEIAS DE INSTALAÇÃO E PAVIMENTO AUDITÓRIO								
1.1	Tomada elétrica 2 pólos + terra	un	48	5,13	6,60	248,24	326,40	572,64
1.2	Caixa de tomada dupla para piso, para 02 tomadas, com tampa basculante, suportes, completa (Auditório)	un	24	82,62	4,34	1.602,88	104,16	1.607,04
1.3	Eletroduto flexível 1/2" tipo "spiraflex"	m	80	1,05	6,80	84,00	544,00	628,00
1.4	Eletroduto flexível 1" tipo "spiraflex"	m	60	1,45	6,80	67,00	408,00	495,00
1.5	Cabo flexível 4,0mm² preto	m	100	1,06	1,39	106,00	139,00	245,00
	Cabo flexível 4,0mm² azul	m	100	1,06	1,39	106,00	139,00	245,00
	Cabo flexível 4,0mm² verde	m	100	1,06	1,39	106,00	139,00	245,00
1.6	Cabo flexível 1,6mm² preto (rabicho)	m	20	0,41	1,14	8,20	22,80	31,00
	Cabo flexível 1,6mm² azul (rabicho)	m	20	0,41	1,14	8,20	22,80	31,00
	Cabo flexível 1,6mm² verde (rabicho)	m	20	0,41	1,14	8,20	22,80	31,00
1.7	Disjuntor monopolar 25 amperes, padrão americano	un	1	0,21	6,80	6,80	6,80	13,01

02 JUN 2014
 CATEGORIA DE SERVIÇOS DE TELECOMUNICAÇÕES
 VALOR DE R\$ 1.318.958,71
 COTAÇÃO Nº 020/2014
 S. Paulo 621
 AUTENTICAÇÃO
 1040CG459164



171 31/08/2014
10:52
DIND CDS
100 BYE/14
1.20 14/08/2014

ITEM	DESCRIÇÃO	UNID.	QTD.	VALORES (R\$)				TOTAL DO SUBITEM	
				UNITÁRIO	TOTAL	UNITÁRIO	TOTAL		
1.6	Caixa de passagem metálica 15 x 15 cm	un	1	12,61	13,60	12,61	13,60	26,21	
1.8	Acessórios (anilhas, fita isolante, parafusos, buchas, terminais, cinta plástica, vergalhão, suportes, etc.)	vb	1	261,16		261,16		261,16	
							2.542,70	1.688,36	4.431,06

INFRAESTRUTURA ALIMENTAÇÃO ELÉTRICA DE UMIDADE E ELÉTRICA PARA OS NOVOS PROJETORES TERRE DE PROJEÇÃO E PONTOS DE ACESSO WIRELESS									
ITEM	DESCRIÇÃO	UNID.	QTD.	VALORES (R\$)				TOTAL DO SUBITEM	
				UNITÁRIO	TOTAL	UNITÁRIO	TOTAL		
2.1	Tomada elétrica 2 pólos + terra	un	6	5,13	6,80	30,78	40,80	71,58	
2.2	Caixa de tomada para piso, 08 conexões, com tampa basculante, suportes, completa (para detalhes, ver Descritivo de Equipamentos - Sistema de Som e Imagem, Item 15.3)	un	3	784,00	4,34	2.352,00	13,02	2.365,02	
2.3	Cabo de tomada para piso, 08 conexões, com tampa basculante, suportes, completa (para detalhes, ver Descritivo de Equipamentos - Sistema de Som e Imagem, Item 15.4)	un	11	576,00	4,34	6.336,00	47,74	6.383,74	
2.4	Caixa de passagem metálica 15 x 15 cm	un	6	12,61	13,60	63,05	68,00	131,05	
2.5	Eletroduto flexível 1" tipo "spiraflex"	m	300	1,45	6,80	435,00	2.040,00	2.475,00	
2.6	Cabo flexível 4,0mm² preto	m	60	1,06	1,39	63,60	83,40	147,00	
	Cabo flexível 4,0mm² azul	m	80	1,06	1,39	63,60	83,40	147,00	
	Cabo flexível 4,0mm² verde	m	80	1,06	1,39	63,60	83,40	147,00	
2.7	Cabo flexível 1,6mm² preto (rabicho)	m	15	0,41	1,14	6,15	17,10	23,25	
	Cabo flexível 1,6mm² azul (rabicho)	m	15	0,41	1,14	6,15	17,10	23,25	
	Cabo flexível 1,6mm² verde (rabicho)	m	15	0,41	1,14	6,15	17,10	23,25	
2.8	Disjuntor monopolar 25 amperes, padrão americano	un	1	6,21	6,80	6,21	6,80	13,01	
2.9	Acessórios (anilhas, fita isolante, parafusos, buchas, terminais, cinta plástica, vergalhão, suportes, etc.)	vb	1	261,16		261,16		261,16	
							9.693,45	2.577,86	12.211,31

INFRAESTRUTURA ALIMENTAÇÃO ELÉTRICA DE UMIDADE E ELÉTRICA PARA OS NOVOS PROJETORES TERRE DE PROJEÇÃO E PONTOS DE ACESSO WIRELESS								
ITEM	DESCRIÇÃO	UNID.	QTD.	VALORES (R\$)				TOTAL DO SUBITEM
				UNITÁRIO	TOTAL	UNITÁRIO	TOTAL	
3.1	Canaleta metálica galvanizada tipo "bandeja" 60 mm x 60 mm e conexões	m	45	16,83	11,34	712,35	510,30	1.222,65
	Canaleta metálica galvanizada tipo "bandeja" 100 mm x 60 mm e conexões	m	30	21,11	11,34	633,30	340,20	973,50
	Canaleta metálica galvanizada tipo "bandeja" 160 mm x 60 mm e conexões	m	30	26,38	11,34	791,40	340,20	1.131,60
3.2	Remanejamento de luminárias (forro modular)	un	8	0,18	18,14	1,28	145,12	146,80
3.3	Remanejamento de forro modular 1250 x 625 mm	m²	14	0,40	12,06	5,60	168,84	174,44
3.4	Caixa de tomada com suportes, completa	un	6	8,40	4,34	58,40	28,04	82,44
3.5	Tomada elétrica 2 pólos + terra	un	12	5,13	6,80	61,56	81,60	143,16
3.6	Quadro de distribuição elétrica bifásico para mínimo 08 disjuntores padrão europeu, de sobrepôr, completo	un	1	115,78	30,28	115,78	30,28	146,04
3.7	Disjuntor monopolar 16 amperes, padrão europeu	un	6	6,21	6,80	49,68	49,68	104,08
3.8	Disjuntor bipolar 40 amperes, padrão europeu	un	1	38,07	13,80	38,07	13,80	49,67
3.9	Disjuntor bipolar monopolar 40 amperes, padrão americano	un	1	38,07	13,80	38,07	13,80	49,67



171 31/08/2014
10:52
DIND CDS
100 BYE/14
1.20 14/08/2014



TRIBUNAL DE CONTAS DO ESTADO DE SÃO PAULO
DIRETORIA DE MATERIAIS
e-mail: dm@tce.sp.gov.br tel: 3292-3320

COPIA DE REGISTRO
DE MATERIAIS
DESPESAS

CÓDIGO	DESCRIÇÃO	UNID.	QTD.	VALORES EM R\$				TOTAL DO SUBITEM
				UNITÁRIO	TOTAL	UNITÁRIO	TOTAL	
6.4	Luminária tipo circular de embutir para 2 lâmpadas fluorescentes compactas de 26W. Protetor em vidro temperado jateado, reator eletrônico com alto fator de potência e baixa distorção harmônica, "dimmerizável", para 2 lâmpadas fluorescentes compactas de 26 watts, com difusor em vidro temperado jateado - completa (aciaramento)	un	88	93,00	19,61	8.114,00	1.921,78	11.035,78
6.5	Potenciômetro digital de controle da dimerização da iluminação de acilaramento, tipo rotativo, completo, referência modelo DALI-MCU, fabricante Osram ou similar	un	4	32,59	8,61	130,38	34,44	164,60
6.6	Cabo flexível tipo P.P. 3 x 2,5 mm²	m	300	2,43	2,49	729,00	747,00	1.476,00
6.7	Cabo flexível tipo P.P. 2 x 1,6 mm²	m	380	1,14	2,27	433,20	892,60	1.295,80
6.8	Luminária do tipo circular de embutir para 2 lâmpadas fluorescentes compactas de 26W. Protetor em vidro temperado jateado e reator eletrônico com alto fator de potência, com difusor em vidro temperado jateado - completa (emergência)	un	6	93,00	19,61	558,00	117,66	675,66
6.9	Luminária do tipo retangular de sobrepor, com fundo e aletas espelhadas de alto brilho, para 2 lâmpadas fluorescentes tubulares de 32 watts, com trava de segurança, reator eletrônico bivolt de alto fator de potência e soquete antivibratório de engate, completa	un	6	154,69	21,88	928,14	131,28	1.059,42
6.10	Cabo flexível 1,6 mm²	un	200	0,41	1,14	82,00	228,00	310,00
6.11	Borne conectável, seção até 1,5 mm², isolamento em Polimida, tipo Sindal ou similar, régua de 12 bornes	un	28	22,00	3,04	618,00	85,12	701,12
6.12	Plugue tipo machofêmea (iluminação emergência forro)	un	6	3,59	4,53	21,54	27,18	48,72
6.13	Suporte tipo "treliça" fixada junto ao forro, medida 2,0 metros e acessórios	un	1	222,79	38,44	222,79	38,44	261,23
6.14	Tomada 2 pólos + terra (paredes - caixa 4" x 2" e 4" x 4")	un	7	5,13	6,80	35,91	47,60	83,51
6.15	Luminária do tipo retangular de embutir em forro modular, com fundo e aletas espelhadas de alto brilho, para 2 lâmpadas fluorescentes tubulares de 32 watts, com trava de segurança, reator eletrônico bivolt de alto fator de potência e soquete antivibratório de engate, sendo aproveitados os circuitos alimentadores existentes	un	1	127,71	21,88	127,71	21,88	149,59
6.16	Acessórios (anilhas, fita isolante, parafusos, buchas, terminais, cinta plástica, vergalhão, suportes, etc.)	vb	1	261,16	0,00	261,16	0,00	261,16
						14.300,16	5.295,98	19.597,12
						34.407,15	14.734,66	49.141,71

CÓDIGO	DESCRIÇÃO	UNID.	QTD.	VALORES EM R\$				TOTAL DO SUBITEM
				UNITÁRIO	TOTAL	UNITÁRIO	TOTAL	
7.1.1	Resgo em piso para acomodação de eletro dutos, caixa de tomadas e de passagem, com respectivo enchimento.	m	300	0,05	11,65	15,00	3.485,00	3.510,00
7.1.2	Remoção e reinstalação de grelhas do retorno sistema de ar condicionado (50 cm x 20 cm)	un	2	0,00	20,82	0,00	41,64	41,64
7.1.3	Execução de rampa de acessibilidade (NBR 9060), para acesso ao palco	vb	1	1.332,62	86,88	1.332,62	1.419,50	1.419,50
7.1.4	Guarda corpo em madeira	m	4,4	691,60	352,64	3.043,04	4.594,08	4.594,08
7.1.5	Aluguel de caçamba 4m³ para retirada de entulho	un	2	256,84	23,24	511,78	658,16	658,16
7.1.6	Transporte horizontal e vertical com empolamento	m³	6	0,00	5,61	0,00	6,88	6,88

CRES...
 JUN 2014
 CUBI...
 AUTENTICAÇÃO
 1040CG459167



02/08/2016
 09:45:34
 MEMBROS E
 DEPARTAMENTO DE
 MATERIAIS

CÓDIGO	DESCRIÇÃO	UNID.	QTD	VALORES EM R\$				TOTAL DO SUBITEM
				UNITÁRIO	TOTAL	UNITÁRIO	TOTAL	
FORRO BOQUIM								
7.2.1	Remoção de forro em gesso	m²	300	0,00	2,91	-	873,00	873,00
7.2.2	Forro em gesso acartonado completo, com acessórios	m²	300	30,00	-	9.000,00	-	9.000,00
7.2.3	Pintura em latex acrílico, mínimo 3 demãos, com respectivo emassamento e fixamento	m²	300	5,75	14,37	1.725,00	4.311,00	6.036,00
7.2.4	Remoção e reinstalação das grelhas de retorno do sistema de ar condicionado (60 cm x 20 cm)	un	3	0,00	20,82	-	62,46	62,46
	Remoção e reinstalação de grelhas de insuflamento do ar condicionado (60 cm x 60 cm)	un	4	0,00	20,82	-	83,28	83,28
	Remoção e reinstalação de grelhas de insuflamento do ar condicionado (40 cm x 40 cm)	un	4	0,00	20,82	-	83,28	83,28
7.2.5	Atuador de caçamba 4m³ para retirada de entulho	un	8	255,84	23,24	2.046,72	185,92	2.232,84
7.2.6	Transporte horizontal e vertical com empolamento	m³	32	0,00	5,81	-	185,92	185,92
FORRO MODULAR								
7.3.1	Forro modular mineral (rocha), com placas na medida de 625 x 625 mm, perfil metálico T 15 invertido, fixadores e acessórios, completo (cabine de adm)	m²	28	44,34	0,00	1.241,52	0,00	1.241,52
7.3.2	Remoção e recolocação de detector de fumaça	un	3	-	31,74	0,00	95,22	85,22
7.3.3	Luminária e lâmpada de LED, 1W	un	16	48,00	34,69	736,00	555,04	1.291,04
REMANEJAMENTO E PROTEÇÃO DE MOBILIÁRIO								
7.4.1	Movimentação com retirada e recolocação dos mobiliários e equipamentos, fazendo-se a devida proteção (inclusive quadros, pinturas, busto, guarda corpo em madeira, etc.)	vb	1	135,00	359,00	135,00	359,00	494,00
EMOBILIÁRIO								
7.5.1	Sinalização de área reservada para Pessoa em Cadeira de Rodas - P.C.R	un	4	16,66	10,70	66,32	42,80	109,12
7.5.2	Longarina com 03 cadeiras P.O.	un	1	3.024,00	0,00	3.024,00	0,00	3.024,00
MANTENÇÃO E PROTEÇÃO DO RELEVO								
7.6.1	Aplicação de resina siliconada fosca em concreto aparente (2 demãos), incluindo lixamento e limpeza	m²	162	10,90	6,70	1.656,80	1.018,40	2.675,20
RELEVO								
7.7.1	Reinstalação de guarda corpo em madeira	m	20,41	-	21,41	-	436,98	436,98
7.7.2	Aplicação de verniz mínimo 02 demãos, com lixamento respectivo e limpeza	m²	44,5	10,71	18,39	476,60	818,36	1.294,95
PINTURAS								
7.8.1	Pintura parede posterior a Cortina existente, com emassamento e lixamento respectivo	m²	117,2	5,75	14,37	673,78	1.683,68	2.357,66
7.8.2	Remoção de quadro branco - medida aproximada de 02 m x 01 m	un	2	0,00	6,82	-	11,64	11,64
7.8.3	Pintura paredes Sala do QDF, com emassamento e lixamento respectivo	m²	8,7	5,75	14,37	49,91	124,73	174,64
7.8.4	Remoção e recolocação de lousa interativa, medida aproximada de 01 x 02 metros (A x L)	un	2	0,00	11,64	-	23,28	23,28
7.8.5	Pintura de 2 quadros metálicos (porta e moldura), com medida aproximada de 0,96 m x 2,10 m	m²	4	6,70	12,84	27,16	51,36	76,52
8.1	Limpeza Geral	m²	340	0,00	4,07	383,90	1.383,80	1.383,80
8.2	Caçamba para retirada de entulho	m³	2	255,84	23,24	511,24	558,16	558,16
TOTAL SERVIÇOS RELEVANTES (RUBRICA 120)						26.272,83	47.692,60	43.955,13
TOTAL SERVIÇOS RELEVANTES (RUBRICA 120)						60.679,98	32.426,86	93.106,84
TOTAL SERVIÇOS RELEVANTES (RUBRICA 120)						23.276,71	23.276,71	23.276,71
TOTAL SERVIÇOS RELEVANTES (RUBRICA 120)						116.383,55	116.383,55	116.383,55



8



TRIBUNAL DE CONTAS DO ESTADO DE SÃO PAULO
DIRETORIA DE MATERIAIS
e-mail: dm@tce.sp.gov.br/ tel: 3292-3320

Nº	DESCRIÇÃO	QTD	UNID.	VALORES (R\$)		FABRILANTE
				UNITÁRIO	TOTAL DO ITEM	
1	Solução de microfones sem fio, hand e lapela, Banda D	1	unid.	32.000,00	32.000,00	
2	Microfone gooseneck, haste 60cm	16	unid.	2.305,18	36.882,66	AKG / EUA
3	Microfone gooseneck, haste 60cm	2	unid.	2.118,98	4.233,96	BEYERDYNAMIC / ALEMANHA
4	Mixer digital 24 canais	1	unid.	37.047,15	37.047,15	YAMAHA / Brasil
5	Processador de áudio	1	unid.	25.203,82	25.203,82	BIAMP / EUA
6	Gravador de áudio estado sólido	2	unid.	5.809,93	11.619,86	DENON / EUA
7	Gravador de áudio portátil	1	unid.	958,52	958,52	ZOOM / Brasil
8	Caixa acústica de sobrepor (parede)	6	unid.	1.300,00	7.800,00	JBL / EUA
9	Caixas acústicas de embutir	8	unid.	77,00	616,00	BSA / Brasil
10	Amplificador estéreo 180W	4	unid.	1.827,00	7.308,00	CROWN / EUA
11	Caixa monitor de estúdio	1	par	1.910,00	1.910,00	JBL / EUA
12	Fone de ouvido fechado	3	unid.	1.200,00	3.600,00	AUDIO TECHNICA / Brasil
13	Pedestal girafa para microfone	1	unid.	70,00	70,00	VECTOR / Brasil
14	Pedestal de mesa para microfone	6	unid.	70,00	420,00	VECTOR / Brasil
15	Projetor 6000 ANSI Lumens, HD, WUXGA	2	unid.	82.738,64	165.477,28	BARCO / Bélgica
16	Suporte para projetor	2	unid.	1.293,71	2.587,42	GAIA / Brasil
17	Tela elétrica 150", formato 16:10	2	unid.	6.838,99	13.677,98	PROJETELAS / Brasil
18	Solução de conectividade - scaler/switch/matrix	1	unid.	99.500,00	99.500,00	AMX / EUA
19	Splitter 1:14 HDMI	1	unid.	10.484,00	10.484,00	GEFEN / EUA
20	Gravador de vídeo	2	unid.	5.204,24	10.408,48	GEFEN / EUA
21	Blu-ray player	1	unid.	480,00	480,00	SONY / Brasil
22	TV LCD 32" (Cabine de Som)	1	unid.	1.190,00	1.190,00	LG / Brasil
23	TV LCD 42" (Ante Sala/Sala Vip)	1	unid.	1.700,00	1.700,00	LG / Brasil
24	Monitor LCD 16"	14	unid.	828,00	11.592,00	VITY / França
25	Vídeo conferência	1	unid.	87.819,45	87.819,45	RADVISION / ISRAEL
26	Encoder AV	2	unid.	68.213,80	136.427,60	EXTERITY / Reino Unido
27	Solução HDMI-UTP-HDMI	1	unid.	24.940,00	24.940,00	AMX / EUA
28	Solução VGA-UTP-VGA	1	unid.	8.720,00	8.720,00	AMX / EUA
29	Sistema de automação - completo	1	unid.	101.144,60	101.144,60	AMX / EUA
30	Suporte de parede TV 32"	1	unid.	150,00	150,00	ELG / Brasil
31	Rack de madeira, preto, para TV Sala Vip	1	unid.	350,00	350,00	VAMOL / Brasil
32	Rack para equipamentos, fechado, 19", 40u	1	unid.	2.587,42	2.587,42	NetPlus / Brasil
33	Rack para equipamentos, aberto, 19", 40u	1	unid.	1.587,74	1.587,74	Rede e CIA / Brasil
34	Access Point	2	unid.	2.022,69	4.045,38	CISCO / Brasil
35	Switch PoE	1	unid.	7.762,26	7.762,26	HP / Brasil
36	Patch Panel 24 portas	2	unid.	892,90	1.785,80	NOX / Brasil
37	DIO (Distribuidor Interno Óptico)	2	unid.	283,14	576,28	DKO / Brasil
38	Guia de cabos fechados	4	unid.	39,60	158,00	NET PLUS / Brasil
39	Módulo Isolador	1	unid.	3.700,00	3.700,00	GRSAVAGE / Brasil
40	Condicionador de energia	1	unid.	2.500,00	2.500,00	GRSAVAGE / Brasil
41	Relógio e termômetro digital, display grande	1	unid.	2.700,00	2.700,00	SPIDER / Brasil
42	Canhão Moving Head	1	unid.	1.690,00	1.690,00	GOBOS / Brasil
43	Panel para conexões de mesa 8 slots	3	unid.	1.540,00	4.620,00	CONFERENCE / Brasil
44	Panel para conexões de mesa 6 slots	10	unid.	1.225,00	12.250,00	CONFERENCE / Brasil
46	Cabo Cat 6A, 4 pares, blindado	1400	metro linear	7,17	10.038,00	DIAMOND CABLE / Brasil
47	Cabo HDMI 1,0m	20	unid.	52,92	1.058,40	GOLDEN CABOS / Brasil
48	Cabo HDMI 1,5m	10	unid.	70,57	705,70	GOLDEN CABOS / Brasil
49	Cabo HDMI 5m	1	unid.	223,46	223,46	GOLDEN CABOS / Brasil

2010 JUN 2010
CESAR DA SILVA ALLEVO
CUSTAS DE LICITAÇÃO
1040CG459169

8



TRIBUNAL DE CONTAS DO ESTADO DE SÃO PAULO
DIRETORIA DE MATERIAIS
e-mail: dm@tce.sp.gov.br tel: 3292-3320

ITEM	DESCRIÇÃO	QUANTIDADE	UNIDADE	VALORES (R\$)		FABRICANTE
				UNITÁRIO	TOTAL	
50	Cabo microfone	250	metro linear	8,23	2.057,50	GOLDEN CABOS / Brasil
51	Multicabo 14 canais para microfones	60	metro linear	34,11	2.728,80	GOLDEN CABOS / Brasil
52	Cabo caixa acústica, 2 X 2,5mm²	250	metro linear	5,76	1.440,00	GOLDEN CABOS / Brasil
53	Cabo coaxial RG6, dupla blindagem (S/PdM, Video Composto, Sky)	100	metro linear	3,65	365,00	GOLDEN CABOS / Brasil
54	Cabo audio analógico, coaxial paralelo, 2 X 22 AWG	100	unid.	2,35	235,00	GOLDEN CABOS / Brasil
55	Cabo óptico multimodo 6 pares	60	metro linear	19,81	1.176,60	GOLDEN CABOS / Brasil
56	Patch Cord Cat 6A, 1,5m, azul	34	unid.	15,29	519,86	IFE / Brasil
57	Line Cord Cat 6A, 2,5m, azul	34	unid.	18,82	639,88	IFE / Brasil
58	Conectores diversos	260	unid.	23,00	5.980,00	GOLDEN CABOS / Brasil
					920.650,16	

ITEM	DESCRIÇÃO	QUANTIDADE	UNIDADE	UNITÁRIO	TOTAL
novo	Panel de mesa para 8 fones de ouvido	Unid.	1	3.300,00	3.300,00
novo	Panel de piso para 8 fones de ouvido	Unid.	1	3.300,00	3.300,00
novo	Amplificador para fones de ouvido	Unid.	1	9.800,00	9.800,00
novo	Placa de expansão ADAT	Unid.	1	9.200,00	9.200,00
novo	Interface A/D - D/A	Unid.	1	9.690,00	9.690,00
novo	OP-2c	Unid.	1	7.400,00	7.400,00
novo	Fone de ouvido com cancelamento de eco	Unid.	6	3.240,00	19.440,00
novo	Cabeamento e conectividade	Unid.	1	660,00	660,00
novo	Instalação e programação Tagulgrafia	Unid.	1	7.250,00	7.250,00
					70.040,00

ITEM	DESCRIÇÃO	QUANTIDADE	UNIDADE	UNITÁRIO	TOTAL
A2.1	Enova DGX HDMI Input Board	1		5.500,00	5.500,00
A2.2	Enova DGX DXLink Twisted Pair Input Board	1		7.000,00	7.000,00
A2.3	Enova DGX HDMI Output Board	1		7.000,00	7.000,00
A2.4	Enova DGX DXLink Twisted Pair Output Board	1		7.000,00	7.000,00
A2.5	V-Style Module Rack Mounting Tray Unit	2		180,00	360,00
A2.6	V-Style Module Pole Mount	2		150,00	300,00
A2.7	DXLink Multi-format Transmitter	3		6.235,00	18.705,00
A2.8	DXLink HDMI Receiver Module	3		3.955,00	11.865,00
A2.9	Switch 8 Portas POE	1		1.850,00	1.850,00
A2.10	Patch Panel descarregado 24 portas	2		282,90	685,80
A2.11	Conector RJ45 fêmea CAT6 standard branco	48		25,00	1.200,00
A2.12	Interface A/D - D/A	1		9.690,00	9.690,00
A2.13	Kit de caixas acústicas + subwoofer	2		1.105,00	2.210,00
A2.14	Amplificador estéreo 10W/canal	2		955,00	1.910,00
A2.15	Audix EXPO	1		6.500,00	6.500,00
A2.16	Audix EXPI	1		6.500,00	6.500,00
A2.17	Panel mesa plus 7 módulos	2		580,00	1.160,00
A2.18	Módulo para koystone preto	14		15,50	217,00
A2.19	Koystone P2 preto	8		22,00	176,00
A2.20	Caixa de conexão de mesa	2		22,00	44,00
A2.21	Suporte de parede para câmera de vídeo Panasonic AW-HE60S	4		650,00	2.600,00
A2.22	Câmera de vídeo Full HD PTZ	4		39.850,00	159.400,00
A2.23	Controlador para câmera de vídeo PTZ	1		18.350,00	18.350,00
A2.24	Matriz de vídeo composto (distribuição de sincronismo)	1		2.535,00	2.535,00
A2.25	Matriz de vídeo 3G-SDI 16x32	1		18.855,00	18.855,00
A2.26	Switcher de vídeo	1		21.657,00	21.657,00
A2.27	Superfície de controle para Switcher de vídeo	1		33.450,00	33.450,00
A2.28	Gerador de sincronismo	1		2.150,00	2.150,00
A2.29	Conversor de áudio/vídeo SDI -> HDMI	4		2.150,00	8.600,00
A2.30	Adaptador para montagem de conversores em rack	1		3.950,00	3.950,00
A2.31	Conversor de áudio/vídeo HDMI -> SDI	2		2.150,00	4.300,00
A2.32	Monitor de vídeo 4 x 4.3" HD/SD-SDI - HDMI	2		17.950,00	35.900,00
A2.33	Interface GPI/Tally	1		3.600,00	3.600,00
A2.34	Rack para equipamentos, fechado, 19", 40u	1		2.687,42	2.687,42

279 TABELÃO DE NOTAS DA CÂMARA DE CONTAS DO TCE-SP
Jorge Augusto Almeida
R. São Luís III 99 - APT. 101 - JARDIM
COPINHA TERRACENA EXT. 101 - SÃO PAULO
S. Paulo.
CÓPIA REPRODUTÍVEL PARA USO INTERNO
CONFIRME ORIGINAL PARA ENTREGA DE NOTAS

279 02 JUN. 2014

CESAR DA SILVA ALLETTI
Fisc. Autoriz. Apoi.
CUSTAS GOMERIA PIRES
183 2 111 1

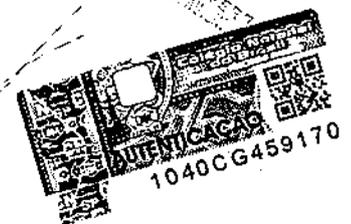

8.



ITEM	DESCRIÇÃO	UNID.	QUANT.	UNITÁRIO	TOTAL
A2.35	Switch PoE		1	7.762,26	7.762,26
A2.36	Monitor TV Led		2	855,00	1.810,00
A2.37	SUPORTE DE MESA ARTICULADO PARA 2 MONITORES		1	655,00	655,00
A2.39	Nobreak monofásico 10KVA		1	15.200,00	15.200,00
A2.39	Caboamento e conexão		1	51.850,00	51.850,00
TOTAL					77.227,26

ITEM	DESCRIÇÃO	UNID.	QUANT.	UNITÁRIO	TOTAL
2.7	Cabo flexível 1,6 mm² azul	m	30	1,55	46,50
3.11	Cabo flexível 2,5 mm² azul	m	30	2,84	85,20
7.2.2	Forno em gesso acartonado completo com acessórios	m²	57	30,00	1.710,00
7.2.3	Pintura em látex acrílico, mínimo 3 demãos, com respectivo emassamento e lixamento	m²	84	20,12	1.287,68
7.2.5	Aluguel de caçamba de 4m³ para retirada do entulho	Unid.	1	279,08	279,08
7.6.1	Aplicação de resina siliconada fosca em concreto aparente (2 demãos) incluindo fixamento e pintura	m²	29	17,60	510,40
7.8.1	Pintura parede posterior a Cortina existente, com emassamento e lixamento respectivo	m²	442	20,12	8.893,04
7.8.5	Pintura de quadros metálicos (porta e moldura) com medida de 0,95x2,10m	m²	27,5	19,63	539,83
TOTAL					12.971,63

ITEM	DESCRIÇÃO	UNID.	QUANT.	UNITÁRIO	TOTAL
novo	Isolamento da área de obra e proteção de piso, carpetas, janelas, portas e demais equipamentos.	m²	100	38,30	3.830,00
novo	Remoção sem reaproveitamento de forro metálico. Incluso remoção de luminárias e demais componentes.	m²	76	114,00	8.664,00
novo	Remoção com reaproveitamento para posterior reinstalação das luminárias de emergência em novos pontos	Unid.	6	9,00	54,00
novo	Fornecimento e assentamento de rodapé de granito, cinza andorinha, 60x6x2 cm.	m	12	122,32	1.467,84
novo	Fornecimento e instalação de soleira de granito 1,10 x 0,40 m, "oceano itália"	Unid.	1	1.027,68	1.027,68
novo	Fornecimento e instalação de forro metálico estruturado com placas metálicas de 0,825 x 0,625 m, cor branca, em conformidade com o padrão estético adotado no corredor paralelo do pavimento.	m²	45	142,50	6.412,50
novo	Revestimento de porta (apenas a face do corredor) com laminado padrão "bambu", acabamento com seladora e verniz PU fosco. Incluindo batente e guarnições.	m²	20	402,60	8.052,00
novo	Fechamento de vão com drywall (parede falsa), incluso estrutura metálica e enchimento com material de isolamento acústico.	m²	5	177,45	887,25
novo	Pintura de portas e bandeiras de madeira, nas duas faces, com esmalte sintético, incluindo preparação e correção de superfície (emassamento/lixo), pintura nas duas faces da porta, cor branca, no mínimo 03 demãos.	m²	25	121,10	3.027,50
novo	Fornecimento e instalação de porta de madeira 0,82x2,10m, sem batente e guarnições, incluindo fornecimento de ferragens: dobradiças e fechaduras metálicas com acabamento cromado, com chave e maçante tipo alavanca.	Unid.	4	613,00	2.452,00
novo	Troca de maçaneta de fechadura, sem substituição do mecanismo, por maçaneta tipo alavanca de material metálico cromado. (somente no lado do corredor)	Unid.	3	173,00	519,00
novo	Fornecimento e instalação de barras guarda-corpo, metálicas, pintadas na cor branca, incluso preparação de superfície com aplicação de primer antiferrugem.	m	2,4	206,25	495,00
novo	Fornecimento e instalação de luminária completa fluorescente de 4 x 16/20 watts com reatores de alto FP bivoil, aletas de alumínio anodizado brilhante, cor branca, dimensões 0,62x0,62.	Unid.	4	3.223,60	12.894,40
novo	Fornecimento e instalação de plafon de embutir, quadrado, com vidro leitoso para 01 lâmpada fluorescente de 35W com	Unid.	9	806,80	7.261,20
novo	Cabo flexível tipo P.P. 3 x 1,5mm² (iluminação - rabicho)	m	13,5	601,20	8.116,20
TOTAL					57.220,73

279 TABELÃO DE LICITAÇÃO Nº 001/2014
JOSÉ AUGUSTO ALDARINHO FERNANDES
AV. SÃO LUIS Nº 50 - AV. BERTOLINI, PRESIDENTE PRUDENTE
CÓPIA REPRODUZIDA EM NOMES DE TERCEIROS
FORMA ORIGINAL PRESENTADA, 000 000 000
Paulo, 02 JUN 2014
D. SELVA ALBERTO
AUTENTICADO
1040CG459171



TRIBUNAL DE CONTAS DO ESTADO DE SÃO PAULO
DIRETORIA DE MATERIAIS
e-mail: dm@tce.sp.gov.br tel: 3292-3320

ITEM	DESCRIÇÃO	UNID.	QUANT.	UNITÁRIO	TOTAL
nov01	Espelhos de acabamento dos pontos de elétrica	Unid.	7	43,85	305,55
nov02	Limpeza periódica e de final da obra (incluindo janelas)	m²	100	18,50	1.850,00
nov03	Guarda corpo em inox	m	4,4	1.044,24	4.694,68

ITEM	DESCRIÇÃO	UNID.	QUANT.	UNITÁRIO	TOTAL
6.3	Projeto de Luminotécnica para o Planário	vb	1,00	1.040,35	1.040,35
7.1.4	Guarda corpo em madeira	m	4,40	1.044,24	4.694,66
7.5.2	Longarina com 03 cadeiras P.O.	Unid.	1,00	3.024,00	3.024,00
7.6.1	Aplicação de resina siliconada fosca em concreto aparente 2 demãos, incluindo fixamento e limpeza	m²	123,00	17,60	2.164,80
7.7.1	Reinstalação de guarda corpo em madeira	m	20,41	21,41	436,98
7.7.2	Aplicação de verniz mínimo 2 demãos, com lixamento respectivo e limpeza	m²	44,50	29,10	1.294,95

ITEM	DESCRIÇÃO	UNID.	QUANT.	VALORES (R\$)				
				UNITÁRIO	TOTAL	UNITÁRIO	TOTAL	
7.5.1	Sinalização de área reservada para Pessoa em Cadeira de Rodas - P.C.R.	un	4	16,58	10,70	66,32	42,80	109,12
4ª TA	Remoção com reaproveitamento para posterior reinstalação das luminárias de emergência em novos pontos	un	5		9,00		54,00	54,00
				TOTAL (VALOR)				163,12
				TOTAL (VALOR)				407,00
33	Rack para equipamentos, aberto, 19", 40u	un	1	1.587,74		1.587,74		1.587,74
				TOTAL (VALOR)				1.994,74

São Paulo, 18 de maio de 2014.

Patrícia M. Melo
Patrícia Melo de Silveira
Diretora Técnica

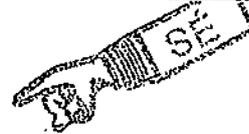

OFICIAL DE REGISTRO CIVIL DAS PESSOAS NATURAIS E DE INTERDIÇÕES E TUTELAS DO 1º SUBDISTRITO SE
Avenida Rangel Pestana, 271/273 - Tel.: (0xx11) 3195-6401 / 3342-2515 - São Paulo - Capital

1º SUBDISTRITO SE

Valido somente com selo de autenticidade

Reconhecido por semelhança, a firma de PATRICIA MELO DE SILVEIRA

São Paulo, 18 de maio de 2014.

Em testemunho da verdade.

ARIP CRISTINA BERIBRANI, SERVIDORA SUBSTITUTA
Preço por firma R\$ 4,50 Valor Total R\$ 22,50

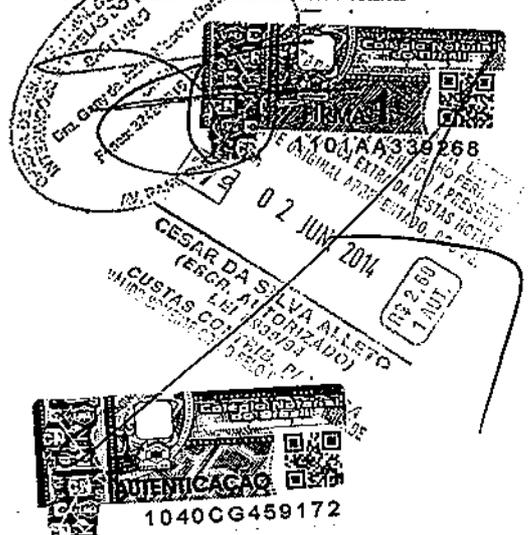



ATESTADO DE CAPACIDADE TÉCNICA

Atestamos para os devidos fins, que a Empresa SEAL TELECOM COMÉRCIO E SERVIÇOS DE TELECOMUNICAÇÕES LTDA., CNPJ nº 58.619.404/0001-48, Inscrição Estadual nº 148.954.770.113, localizada à Av. Francisco Matarazzo nº 1500, 18º andar, Conjunto 182, Barra Funda, São Paulo/SP, forneceu e instalou equipamentos de sonorização e processamento digital baseado em protocolo cobra net para as Estações de Trens de passageiros entre as capitais de Vitória – ES e Belo Horizonte – MG para a VALE S/A - EFVM, sediada a Rua Jardim América s/nº, Bairro Jardim América, Cariacica, ES, Contrato nº 2057835, com as seguintes quantidades abaixo:

ESTAÇÃO DE VITÓRIA - PEDRO NOLASCO

Item	DESCRIÇÃO	MARCA	MODELO	Qt
1.1	MÓDULO DE ENTRADA DE ÁUDIO COM 6 ENTRADAS	BIAMP	VI-6	1
1.2	MÓDULO DE SAÍDA DE ÁUDIO COM 4 SAÍDAS	BIAMP	VO-4	1
1.3	SISTEMA DE PAGINAÇÃO COM 1 MICROFONE	BIAMP	DS-10	1
1.4	AMPLIFICADOR DE ÁUDIO C/ 8 CANAIS DE 150W E TRANSFORMADORES 70V PARA CAIXAS DA PLATAFORMA	BIAMP	MCA 8150	1
1.5	AMPLIFICADOR DE ÁUDIO C/ 8 CANAIS DE 50W PARA CAIXAS INTERNAS	BIAMP	MCA 8050	1
1.6	CAIXA ACÚSTICA FULL RANGE 40W PRETA LINHA 70V (PLATAFORMA)	BOSE	DS 40SE	15
1.7	CAIXA ACÚSTICA FULL RANGE 40W BRANCA (INTERNA)	BOSE	DS 40SE	8
1.8	SWITCH ETHERNET 8 PORTAS GERENCIÁVEL COM POE	TRANSITION	MIL-SM8TXAF2GPA	1
1.9	RACK METÁLICO 19" 20U	NETPLUS	19" 20U	1
1.10	SERVIDOR DE MENSAGENS	BIAMP	MS-1	1
1.11	SERVIDOR DE TEXTO PARA MENSAGEM DE AUDIO	BIAMP	TTS-1	1

ESTAÇÃO DE BELO HORIZONTE - MG

Item	DESCRIÇÃO	MARCA	MODELO	Qt
SISTEMA DE ÁUDIO				
2.1	AMPLIFICADOR DE ÁUDIO C/ 8 CANAIS DE 150W E TRANSFORMADORES 70V PARA CAIXAS DA PLATAFORMA	BIAMP	MCA 8150	1
2.2	MÓDULO DE SAÍDA DE ÁUDIO COM 4 SAÍDAS	BIAMP	VO-4	1
2.3	CAIXA ACÚSTICA FULL RANGE 40W BRANCA LINHA 70V	BOSE	DS 40SE	1

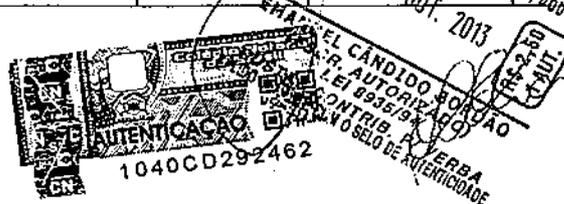



2.4	SWITCH ETHERNET 8 PORTAS GERENCIÁVEL COM POE	TRANSITION	MIL-SM8TXAF2GPA	1
2.5	SERVIDOR DE MENSAGENS	BIAMP	MS-1	1
2.6	SISTEMA DE PAGINAÇÃO COM 1 MICROFONE	BIAMP	DS-10	1

ESTAÇÃO DE RIO PIRACICABA -MG

Item	DESCRIÇÃO	MARCA	MODELO	Qt
SISTEMA DE ÁUDIO				
3.1	AMPLIFICADOR DE ÁUDIO C/ 8 CANAIS DE 150W E TRANSFORMADORES 70V PARA CAIXAS DA PLATAFORMA	BIAMP	MCA 8150	1
3.2	MÓDULO DE SAÍDA DE ÁUDIO COM 4 SAÍDAS	BIAMP	VO-4	1
3.3	CAIXA ACÚSTICA FULL RANGE 40W BRANCA LINHA 70V	BOSE	DS 40SE	6
3.4	SWITCH ETHERNET 8 PORTAS GERENCIÁVEL COM POE	TRANSITION	MIL-SM8TXAF2GPA	1
3.5	SERVIDOR DE MENSAGENS	BIAMP	MS-1	1
3.6	SISTEMA DE PAGINAÇÃO COM 1 MICROFONE	BIAMP	DS-10	1

ESTAÇÃO DE ITABIRA - MG

Item	DESCRIÇÃO	MARCA	MODELO	Qt
SISTEMA DE ÁUDIO				
4.1	AMPLIFICADOR DE ÁUDIO C/ 8 CANAIS DE 150W E TRANSFORMADORES 70V PARA CAIXAS DA PLATAFORMA	BIAMP	MCA 8150	1
4.2	MÓDULO DE SAÍDA DE ÁUDIO COM 4 SAÍDAS	BIAMP	VO-4	1
4.3	CAIXA ACÚSTICA FULL RANGE 40W BRANCA LINHA 70V	BOSE	DS 40SE	6
4.4	SWITCH ETHERNET 8 PORTAS GERENCIÁVEL COM POE	TRANSITION	MIL-SM8TXAF2GPA	1
4.5	SERVIDOR DE MENSAGENS	BIAMP	MS-1	1
4.6	SISTEMA DE PAGINAÇÃO COM 1 MICROFONE	BIAMP	DS-10	1

ESTAÇÃO DE NOVA ERA - MG

Item	DESCRIÇÃO	MARCA	MODELO	Qt
SISTEMA DE ÁUDIO				
5.1	AMPLIFICADOR DE ÁUDIO C/ 8 CANAIS DE 150W E TRANSFORMADORES 70V PARA CAIXAS DA PLATAFORMA	BIAMP	MCA 8150	1

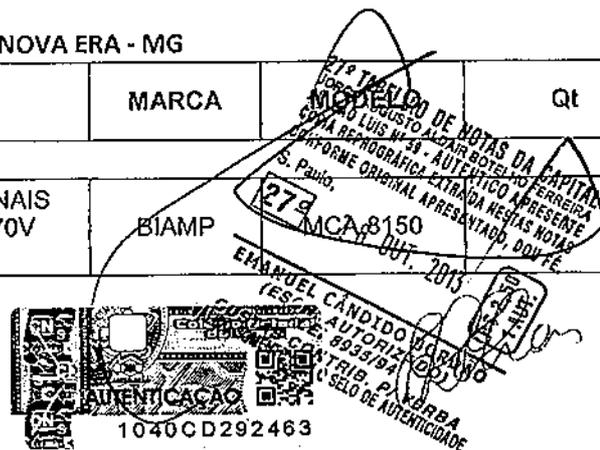



5.2	MÓDULO DE SAÍDA DE ÁUDIO COM 4 SAÍDAS	BIAMP	VO-4	1
5.3	CAIXA ACÚSTICA FULL RANGE 40W BRANCA LINHA 70V	BOSE	DS 40SE	6
5.4	SWITCH ETHERNET 8 PORTAS GERENCIÁVEL COM POE	TRANSITION	MIL-SM8TXAF2GPA	1
5.5	SERVIDOR DE MENSAGENS	BIAMP	MS-1	1
5.6	SISTEMA DE PAGINAÇÃO COM 1 MICROFONE	BIAMP	DS-10	1

ESTAÇÃO DE TIMOTEO - MG

Item	DESCRIÇÃO	MARCA	MODELO	Qt
SISTEMA DE ÁUDIO				
6.1	AMPLIFICADOR DE ÁUDIO C/ 8 CANAIS DE 150W E TRANSFORMADORES 70V PARA CAIXAS DA PLATAFORMA	BIAMP	MCA 8150	1
6.2	MÓDULO DE SAÍDA DE ÁUDIO COM 4 SAÍDAS	BIAMP	VO-4	1
6.3	CAIXA ACÚSTICA FULL RANGE 40W BRANCA LINHA 70V	BOSE	DS 40SE	6
6.4	SWITCH ETHERNET 8 PORTAS GERENCIÁVEL COM POE	TRANSITION	MIL-SM8TXAF2GPA	1
6.5	SERVIDOR DE MENSAGENS	BIAMP	MS-1	1
6.6	SISTEMA DE PAGINAÇÃO COM 1 MICROFONE	BIAMP	DS-10	1

ESTAÇÃO DE IPATINGA - MG

Item	DESCRIÇÃO	MARCA	MODELO	Qt
SISTEMA DE ÁUDIO				
7.1	AMPLIFICADOR DE ÁUDIO C/ 8 CANAIS DE 150W E TRANSFORMADORES 70V PARA CAIXAS DA PLATAFORMA	BIAMP	MCA 8150	1
7.2	MÓDULO DE SAÍDA DE ÁUDIO COM 4 SAÍDAS	BIAMP	VO-4	1
7.3	CAIXA ACÚSTICA FULL RANGE 40W BRANCA LINHA 70V	BOSE	DS 40SE	6
7.4	SWITCH ETHERNET 8 PORTAS GERENCIÁVEL COM POE	TRANSITION	MIL-SM8TXAF2GPA	1
7.5	SERVIDOR DE MENSAGENS	BIAMP	MS-1	1
7.6	SISTEMA DE PAGINAÇÃO COM 1 MICROFONE	BIAMP		1

ESTAÇÃO DE GOVERNADOR VALADEZES - MG

Item	DESCRIÇÃO	MARCA	MODELO	Qt
SISTEMA DE ÁUDIO				

279
 EMANUEL CÂNDIDO BORDADO
 (ESCR. AUTORIZADO)
 LEI 8935/94
 CONTRIB. P/ VERBA
 COM O SELO DE AUTENTICIDADE
 279
 03 OUT 2013
 PIA 2.50
 17 OUT





7.7	AMPLIFICADOR DE ÁUDIO C/ 8 CANAIS DE 150W E TRANSFORMADORES 70V PARA CAIXAS DA PLATAFORMA	BIAMP	MCA 8150	1
7.8	MÓDULO DE SAÍDA DE ÁUDIO COM 4 SAÍDAS	BIAMP	VO-4	1
7.9	CAIXA ACÚSTICA FULL RANGE 40W BRANCA LINHA 70V	BOSE	DS 40SE	6
8.0	SWITCH ETHERNET 8 PORTAS GERENCIÁVEL COM POE	TRANSITION	MIL-SM8TXAF2GPA	1
8.1	SERVIDOR DE MENSAGENS	BIAMP	MS-1	1
8.2	SISTEMA DE PAGINAÇÃO COM 1 MICROFONE	BIAMP	DS-10	1

ESTAÇÃO DE CONSELHEIRO PENA - MG

Item	DESCRIÇÃO	MARCA	MODELO	Qt
SISTEMA DE ÁUDIO				
8.3	AMPLIFICADOR DE ÁUDIO C/ 8 CANAIS DE 150W E TRANSFORMADORES 70V PARA CAIXAS DA PLATAFORMA	BIAMP	MCA 8150	1
8.4	MÓDULO DE SAÍDA DE ÁUDIO COM 4 SAÍDAS	BIAMP	VO-4	1
8.5	CAIXA ACÚSTICA FULL RANGE 40W BRANCA LINHA 70V	BOSE	DS 40SE	6
8.6	SWITCH ETHERNET 8 PORTAS GERENCIÁVEL COM POE	TRANSITION	MIL-SM8TXAF2GPA	1
8.7	SERVIDOR DE MENSAGENS	BIAMP	MS-1	1
8.8	SISTEMA DE PAGINAÇÃO COM 1 MICROFONE	BIAMP	DS-10	1

ESTAÇÃO DE RESPLENDOR - MG

Item	DESCRIÇÃO	MARCA	MODELO	Qt
SISTEMA DE ÁUDIO				
8.9	AMPLIFICADOR DE ÁUDIO C/ 8 CANAIS DE 150W E TRANSFORMADORES 70V PARA CAIXAS DA PLATAFORMA	BIAMP	MCA 8150	1
9.0	MÓDULO DE SAÍDA DE ÁUDIO COM 4 SAÍDAS	BIAMP	VO-4	1
9.1	CAIXA ACÚSTICA FULL RANGE 40W BRANCA LINHA 70V	BOSE	DS 40SE	6
9.2	SWITCH ETHERNET 8 PORTAS GERENCIÁVEL COM POE	TRANSITION	MIL-SM8TXAF2GPA	1
9.3	SERVIDOR DE MENSAGENS	BIAMP	MS-1	1
9.4	SISTEMA DE PAGINAÇÃO COM 1 MICROFONE	BIAMP	DS-10	1



1040CD292458

2ª TABELA DE NOTAS DE CAPITAL
 30/06/2013
 MIL-SM8TXAF2GPA
 279
 28-08-2013
 EHAUQUEL CÂNDIDO BORDADO
 (ESCR. AUTORIZADO)
 LEI Nº 833/84
 CONTRIB. P/ VERB. &
 COM O SELLO DE AUTENTICIDADE



RESUMO DE QUANTITATIVOS

MÓDULO DE ENTRADA DE ÁUDIO COM 6 ENTRADAS	BIAMP	VI-6	1
MÓDULO DE SAÍDA DE ÁUDIO COM 4 SAÍDAS	BIAMP	VO-4	10
SISTEMA DE PAGINAÇÃO COM 1 MICROFONE	BIAMP	DS-10	10
AMPLIFICADOR DE ÁUDIO C/ 8 CANAIS DE 150W E TRANSFORMADORES 70V PARA CAIXAS DA PLATAFORMA	BIAMP	MCA 8150	10
AMPLIFICADOR DE ÁUDIO C/ 8 CANAIS DE 50W PARA CAIXAS INTERNAS	BIAMP	MCA 8050	1
CAIXA ACÚSTICA FULL RANGE 40W PRETA LINHA 70V (PLATAFORMA)	BOSE	DS 40SE	77
SWITCH ETHERNET 8 PORTAS GERENCIÁVEL COM POE	TRANSITION	MIL-SM8TXAF2GPA	10
RACK METÁLICO 19" 20U	NETPLUS	19" 20U	1
SERVIDOR DE MENSAGENS	BIAMP	MS-1	10
SERVIDOR DE TEXTO PARA MENSAGEM DE AUDIO	BIAMP	TTS-1	1

Engenheiro Responsável Técnico do Contrato:

DANIEL SKITNEVSKY - ENGENHEIRO ELETRICISTA
CREA Nº 5062034047/D
CPF Nº 321.174.528-92

Período de execução dos serviços: 02/04/2013 a 23/04/2013.

Valor dos Serviços: R\$ 549.102,17 (quinhentos e quarenta e nove mil cento e dois reais e dezessete centavos)

Declaramos que não existem fatos que desabonem à Contratada, até a presente data.

Nova Era,

Elisângela L. Elias
Matr. 01200825
Vale - DIVM - Departamento Operações Logística EFVH
GATPG - Gerência de Trem de Passageiro e Condutores
Supervisão de Gestão Trem de Passageiros

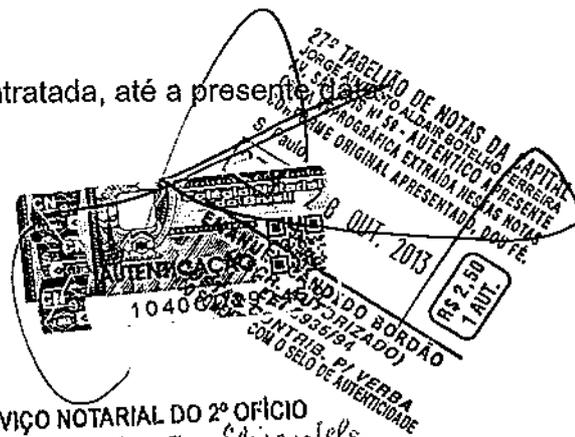
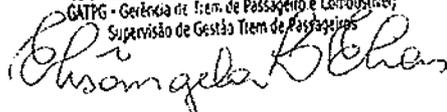

SERVIÇO NOTARIAL DO 2º OFÍCIO
Reconheço por Autenticidade a Firma Elisângela L. Elias
Dou fé
Nova Era 23 OUT. 2013
MG
Em Test. da verdade
 Marcella de O. A. Barcelos - 3º Substituto
 Juan Perez Alonso - Escrevente Juramentado
 Juan de Oliveira, Alonso - Escrevente Juramentado





ATESTADO DE CAPACIDADE TÉCNICA

Atestamos para os devidos fins, que a Empresa SEAL TELECOM COMÉRCIO E SERVIÇOS DE TELECOMUNICAÇÕES LTDA., CNPJ nº 58.619.404/0001-48, Inscrição Estadual nº 148.954.770.113, localizada à Av. Francisco Matarazzo nº 1500, 18º andar, Conjunto 182, Barra Funda, São Paulo/SP, forneceu e instalou equipamentos de sonorização e processamento digital baseado em protocolo cobra net para as Estações de Trens de passageiro no estado de Minas Gerais VALE S/A - EFVM, Área operacional de Desembargador Drummond central s/n – Bairro: Baixada da Pimenta Cidade Nova Era MG, Contrato nº 2057835, com as seguintes quantidades abaixo:

RESUMO DE QUANTITATIVOS

MÓDULO DE ENTRADA DE ÁUDIO COM 6 ENTRADAS	BIAMP	VI-6	1
MÓDULO DE SAÍDA DE ÁUDIO COM 4 SAÍDAS	BIAMP	VO-4	10
SISTEMA DE PAGINAÇÃO COM 1 MICROFONE	BIAMP	DS-10	10
AMPLIFICADOR DE ÁUDIO C/ 8 CANAIS DE 150W E TRANSFORMADORES 70V PARA CAIXAS DA PLATAFORMA	BIAMP	MCA 8150	10
AMPLIFICADOR DE ÁUDIO C/ 8 CANAIS DE 50W PARA CAIXAS INTERNAS	BIAMP	MCA 8050	1
CAIXA ACÚSTICA FULL RANGE 40W PRETA LINHA 70V (PLATAFORMA)	BOSE	DS 40SE	77
SWITCH ETHERNET 8 PORTAS GERENCIÁVEL COM POE	TRANSITION	MIL-SM8TXAF2GPA	10
RACK METÁLICO 19" 20U	NETPLUS	19" 20U	1
SERVIDOR DE MENSAGENS	BIAMP	MS-1	10
SERVIDOR DE TEXTO PARA MENSAGEM DE AUDIO	BIAMP	TTS-1	1

Engenheiro Responsável Técnico do Contrato:

DANIEL SKITNEVSKY - ENGENHEIRO ELETRICISTA
CREA Nº 5062034047/D
CPF Nº 321.174.528-92

Período de execução dos serviços: 01/10/2013 a 04/11/2013.

Valor dos Serviços: R\$ 549.102,17 (quinhentos e quarenta e nove mil cento e dois reais e dezessete centavos)

Declaramos que não existem fatos que desabonem à Contratada, até a presente data.

Nova Era, 04 de Novembro de 2013.

Christiana B. B. B.

